



TRENNMASCHINE

QCUT 250 M

Die Trennmaschine Qcut 250 M ist eine besonders leicht zu bedienende Nastrennschleifmaschine mit manuellem Kappschnitt. Der Trennraum ist durch die Schwenkhaube, die beim Öffnen im Gerät versenkt wird, über die gesamte Maschinenbreite zugänglich. Die abgerundete Scheibe der Trennmaschine eröffnet ein großes Sichtfeld während des Trennvorgangs.

Die Trennscheibenkühlung ist direkt in die Trennscheibenhaube integriert. Der große, rostfreie Tisch ist mit auswechselbaren Verschleißplatten ausgestattet und die Quernuten bieten Platz zum optimalen Ausrichten des Spannwerkzeuges (z.B. Spanner 80).

PRODUKTVORTEILE

- | Manueller Kappschnitt
- | Großzügiger Trennraum
- | Seitenöffnungen links und rechts für durchgehend lange Teile
- | Großer Maschinentisch mit auswechselbaren Verschleißplatten
- | Schutzhaube über gesamte Maschinenbreite für optimale Trennraumzugänglichkeit
- | Einfache Bedienung
- | Große Auswahl an unterschiedlichen Spannwerkzeugen und -systemen verfügbar
- | Neuster Sicherheitsstandard mit Türverriegelung
- | Gehäuse in robuster Aluminiumkonstruktion, pulverbeschichtet

LEISTUNGSMERKMALE

FEINDYNAMISCHER KAPPSCHNITT

Die manuelle Schnittführung der Y-Achse kann über einen Hebel stoßfrei und präzise zugestellt werden. Länge und Ansatzwinkel des Hebels sind auf den Benutzer einstellbar. Auch die Schnitttiefe kann mit einem leicht einstellbaren Anschlag festgelegt werden.

BELEUCHTUNG

Durch die abgerundete, großflächige Sichtscheibe ist bei guter indirekter Beleuchtung der Trennraum angenehm einsehbar. Für eine direkte Beleuchtung ist die Qcut 250 M mit einer flexiblen LEDLeuchte ausgestattet werden.

SICHERHEIT

Die integrierte Stillstandsüberwachung erlaubt ein Öffnen nur bei Stillstand der Trennscheibe.

PERFEKTES TRENNEN - TRENNSCHEIBEN VON QATM

Trennen ist zuverlässiger, sicherer und effizienter, wenn es mit den richtigen Zutaten durchgeführt wird: Wissen, Sorgfalt und die richtige Wahl der Verbrauchsmaterialien und Instrumente.

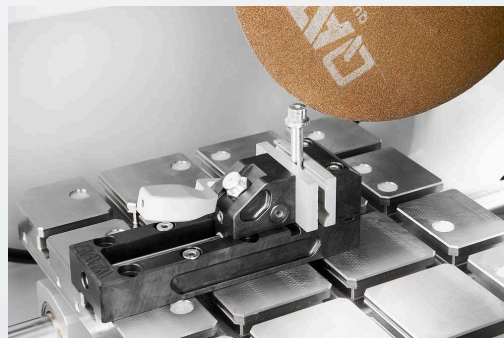

SCHNELL, LEISTUNGSFÄHIG, FLEXIBEL - QTOOL SPANNMITTEL

Mit unseren innovativen Spannvorrichtungen werden Werkstücke sicher und präzise gespannt, um exakte Trenn- und Schleifprozesse zu gewährleisten. Qtools bietet eine große Auswahl an verschiedenen Spannvorrichtungen, die für eine Vielzahl von Anwendungen und Werkstückgrößen entwickelt wurden.

TRENNMASCHINE QCUT 250 M
TECHNISCHE DATEN

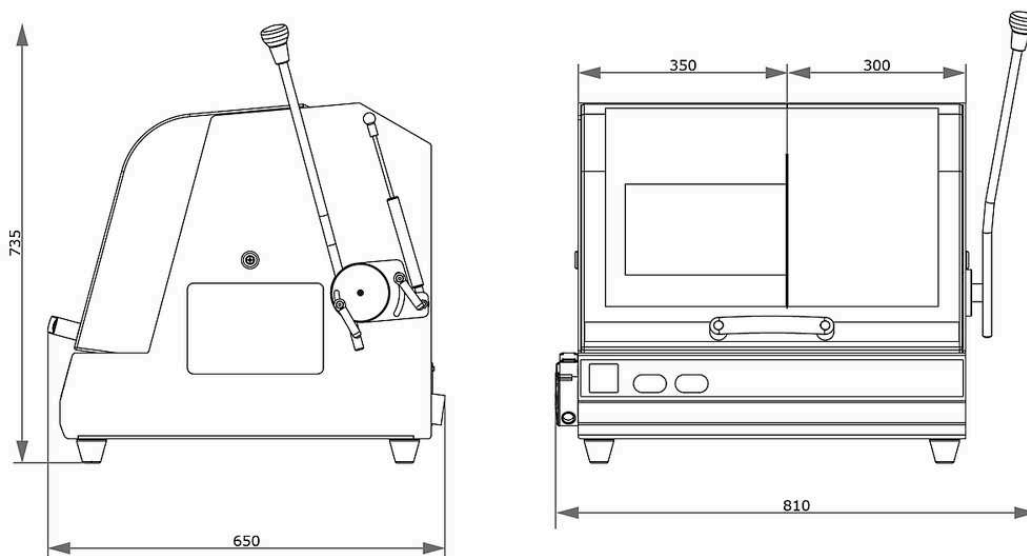

Trennscheibe	bis zu \varnothing 250 mm/10"
Max. Probengröße	\varnothing 55 mm / \varnothing 90 mm (bis 25 mm Länge)
Trennscheibenaufnahme	\varnothing 32 mm
Y-Achse (Kappschnitt)	145 mm
Tisch BxT	350 x 288 mm rostfrei
Nutbreite	12 mm
Anschlussleistung	4.5 kVA
Antriebsleistung (Hauptantrieb)	3 kW S6 40%
B x H x T	810 x 735 x 650 mm
Gewicht	~ 75 kg

www.qatm.com/qcut-250-m

BESTELLDATEN

GRUNDGERÄT

MASCHINE (ALLE POSITIONEN ERFORDERLICH)

M1880000  Qcut 250 M (Brillant 200) (Grundgerät)

STROMVERSORGUNG (1 AUSWAHL ERFORDERLICH)

A1880000 Qcut 250 M Stromanschluss 400V 50Hz (3Ph/N/PE)

A1880001 Qcut 250 M Stromanschluss 480V/60Hz (3/PE)

A1880002 Qcut 250 M Stromanschluss 220V/60Hz (3/PE)

UMWÄLZKÜHLEINHEIT (1 AUSWAHL ERFORDERLICH)

A5800484  Umwälzkühlung 45 Ltr. 400V/50Hz (3 Ph/PE) mit Einfahrmechanismus, fahrbar für Systemlaborschrank

A5800485  Umwälzkühlung 45 Ltr. 480V/60Hz (3 Ph/PE) mit Einfahrmechanismus, fahrbar für Systemlaborschrank

A5800486  Umwälzkühlung 45 Ltr. 220V/60Hz (3 Ph/PE) mit Einfahrmechanismus, fahrbar für Systemlaborschrank

A5800487  Umwälzkühlung 45 Ltr. 400V/50Hz (3 Ph/PE) fahrbar, ohne Klappräder

A5800488  Umwälzkühlung 45 Ltr. 480V/60Hz (3 Ph/PE) fahrbar, ohne Klappräder

A5800489  Umwälzkühlung 45 Ltr. 220V/60Hz (3 Ph/PE) fahrbar, ohne Klappräder

OPTIONEN (MÜSSEN ZUSAMMEN MIT DER MASCHINE BEAUFTRAGT WERDEN)

Z1820009  Zentrifugalabscheider (Maschinenmontage) 400V/50Hz/3 Ph

Z1820012  Zentrifugalabscheider (Maschinenmontage) 480V/60Hz/3 Ph

Z1820011



Zentrifugalabscheider (Maschinenmontage) 220V/60Hz/3 Ph

PRÄZISIONSSPANNMITTEL, SPANNMITTEL, PRÄZISIONSSPANNMITTEL

Z1870035	Standardprobenhalter L Ø 40 mm offen, Spannmittel, Präzisionsspannmittel
Z1870037	Standardprobenhalter L Ø 40 mm geschlossen, Spannmittel, Präzisionsspannmittel
Z1870039	Flexprobenhalter L Flex Ø 40 mm, Spannmittel, Präzisionsspannmittel
Z1870043	Probenhalter L Parallelspanner offen, Spannmittel, Präzisionsspannmittel
Z1870041	Probenhalter L Parallelspanner geschlossen, Spannmittel, Präzisionsspannmittel
Z1870045	Tropfenformspanner L Ø 40 mm, Spannmittel, Präzisionsspannmittel
Z1870047	Universalspanner L, Spannmittel, Präzisionsspannmittel
Z1870049	Matrixspanner L, Spannmittel, Präzisionsspannmittel
Z1870054	Mini Schraubstock L, Spannmittel, Präzisionsspannmittel
Z1870056	Doppelparallelspanner L, Spannmittel, Präzisionsspannmittel
Z1870058	Adapter mit Kugelgelenk L, Spannmittel, Präzisionsspannmittel
Z1870063	Reduzierring Ø 30 mm, Spannmittel, Präzisionsspannmittel
Z1870071	Reduzierring Ø40, Spannmittel, Präzisionsspannmittel
Z1870067	Reduzierring 1", Spannmittel, Präzisionsspannmittel
Z1870066	Reduzierring 1 1/4", Spannmittel, Präzisionsspannmittel
Z1870065	Reduzierring 1 1/2", Spannmittel, Präzisionsspannmittel
Z1870069	Handspannfutter Ø 44 mm, Spannmittel, Präzisionsspannmittel
Z1870070	Handspannfutter Ø 56 mm, Spannmittel, Präzisionsspannmittel

VAKUUMSPANNVORRICHTUNGEN, SPANNMITTEL, PRÄZISIONSSPANNMITTEL

Z1870028	Vakuum-Spanneinheit, Spannmittel, Präzisionsspannmittel
01870288	Vakuum Halter, Spannmittel, Präzisionsspannmittel
Z1304600	Vakuumpumpe 230V / 50Hz, Spannmittel, Präzisionsspannmittel
Z1304634	Vakuumpumpe 110V / 60Hz, Spannmittel, Präzisionsspannmittel

SCHNELLSPANNWERKZEUGE, SPANNMITTEL

QTOOL 60, SPANNMITTEL, QTOOL-SERIE

Z2235200	Qtool 60, Spannmittel, Qtool-Serie
02235202	Spannbacke 32 mm - für Qtool 60, Spannmittel, Qtool-Serie
Z2235201	Spannbacken 60 mm - für Qtool 60, Spannmittel, Qtool-Serie
02235212	Spannbacke 32mm schräg - für Qtool 60, Spannmittel, Qtool-Serie
02235213	Spannbacke Kreuzprisma 32mm - für Qtool 60, Spannmittel, Qtool-Serie
Z2235202	Spannbacken 60 mm geschlitzt - für Qtool 60, Spannmittel, Qtool-Serie
Z2235203	Prismenspannbacken 60 mm geschlitzt - für Qtool 60, Spannmittel, Qtool-Serie

QTOOL 80, SPANNMITTEL, QTOOL-SERIE

Z2231203	Qtool 80 - 100mm, Spannmittel, Qtool-Serie
02231243	Spannbacke 40mm, Spannmittel, Qtool-Serie
Z2231215	Spannbacken 70 mm, Spannmittel, Qtool-Serie
02231245	Spannbacke 40 mm schräg, Spannmittel, Qtool-Serie
02231246	Spannbacke Kreuzprisma 40 mm, Spannmittel, Qtool-Serie
Z2231216	Spannbacken 70 mm geschlitzt, Spannmittel, Qtool-Serie
Z2231217	Prismenspannbacken 70 mm geschlitzt, Spannmittel, Qtool-Serie

QTOOL 80 VARIO, SPANNMITTEL, QTOOL-SERIE

Z2231200	Qtool 80 Vario - 100 mm, Spannmittel, Qtool-Serie
Z2231210	Werkstückanschlag, Spannmittel, Qtool-Serie
02231200	Spannbacke 40 - für Qtool 80 Vario, Spannmittel, Qtool-Serie
Z2231211	Spannbacken 70 mm, Spannmittel, Qtool-Serie
02231213	Prismenspannbacke 40 mm, Spannmittel, Qtool-Serie
02231229	Spannbacke 40 mm schräg, Spannmittel, Qtool-Serie
02231230	Spannbacke Kreuzprisma 40 mm, Spannmittel, Qtool-Serie
Z2231212	Rundstabspannbacken 70 mm geschlitzt, Spannmittel, Qtool-Serie
Z2231213	Prismenspannbacken 70 mm geschlitzt, Spannmittel, Qtool-Serie
Z2231214	Spannbacken 70 geschlitzt, Spannmittel, Qtool-Serie

EASY-SPANN-SYSTEM, SPANNMITTEL, EASY-SPANNPLATTEN

ZUBEHÖR FÜR EASY-SPANNMITTEL

Z2236032	Easy Adaption horizontal, Spannmittel, Easy-Spannplatten
Z2236033	Easy Adaption vertikal, Spannmittel, Easy-Spannplatten
Z2236034	Easy Adaption Qtool 40 - 60, Spannmittel, Easy-Spannplatten
Z2236038	Multiturm Drehplatte, Spannmittel, Easy-Spannplatten
Z2236039	Multiturm, Spannmittel, Easy-Spannplatten
Z2236040	Schwenkeinheit Qtool 40 - 60, Spannmittel, Easy-Spannplatten
Z2236036	Easy-Multifunktionsplatte, Spannmittel, Easy-Spannplatten







SPANNMITTELZUBEHÖR FÜR DREHENDE, SCHWENKENDE UND SPEZIALANWENDUNGEN, SPANNMITTEL, SPANNMITTELZUBEHÖR FÜR DREHENDE, SCHWENKENDE UND SPEZIALANWENDUNGEN

Z2236041	Schwenkeinheit Qtool 60 - 80, Spannmittel, Spannmittelzubehör für drehende, schwenkende und Spezialanwendungen
Z1304643	Schraubenspanner mit Easy-Spannplatte M, Spannmittel, Spannmittelzubehör für drehende, schwenkende und Spezialanwendungen
Z1304636	Spreiz-Spanner, Spannmittel, Spannmittelzubehör für drehende, schwenkende und Spezialanwendungen
Z2236009	Vertikalspanner Einfach, Spannmittel, Spannmittelzubehör für drehende, schwenkende und Spezialanwendungen
Z2236010	Vertikalspanner Doppelt, Spannmittel, Spannmittelzubehör für drehende, schwenkende und Spezialanwendungen
Z2234010	Spannsystem X-Clamp 3858, Spannmittel, Spannmittelzubehör für drehende, schwenkende und Spezialanwendungen

QUERSPANNER, SPANNMITTEL, SPANNMITTELZUBEHÖR FÜR DREHENDE, SCHWENKENDE UND SPEZIALANWENDUNGEN

Z1340010	 Querspanner 50 - 100, Spannmittel, Spannmittelzubehör für drehende, schwenkende und Spezialanwendungen
----------	--

UNIVERSALSPANNER MIT ZUBEHÖR, SPANNMITTEL, UNIVERSALSPANNER

01350022		Prisma 120°, Spannmittel, Universalspanner
01350023		Prism slim, Spannmittel, Universalspanner
01350024		Prism 90°, Spannmittel, Universalspanner
01350025		Prism 90° high, Spannmittel, Universalspanner
Z1350008		Universalspanner Piccolo 54, Spannmittel, Universalspanner
Z1350010		Kofferset Universalspanner Piccolo 54, Spannmittel, Universalspanner
Z1350012		Universalspanner Piccolo 100, Spannmittel, Universalspanner
Z1350002		Universalspanner Mono 61, Spannmittel, Universalspanner
Z1350004		Kofferset Universalspanner Mono 61, Spannmittel, Universalspanner
Z1350011		Universalspanner Mono 132, Spannmittel, Universalspanner
Z1350005		Universalspanner Duo, Spannmittel, Universalspanner
Z1350006		Kettenspanner Set, Spannmittel, Universalspanner
92005796		Spannschuh Längsprisma, Spannmittel, Universalspanner
92005797		Spannschuh Querprisma, Spannmittel, Universalspanner
92005799		Spannschuh Längsbrücke, Spannmittel, Universalspanner
92005800		Spannschuh Querbrücke, Spannmittel, Universalspanner
92005798		Spannschuh Standard, Spannmittel, Universalspanner
Z1350007		Höhenuntersatz 60mm Piccolo, Spannmittel, Universalspanner
Z1350003		Höhenuntersatz 74mm Mono, Spannmittel, Universalspanner
95003172		Spannarmverlängerung Piccolo 54 und Mono 61, Spannmittel, Universalspanner
Z1304591		Befestigungsschraube M6 x 25, Spannmittel, Universalspanner
95003169		Befestigungsschraube Piccolo M8x25, Spannmittel, Universalspanner
95003170		Befestigungsschraube Piccolo M10x25, Spannmittel, Universalspanner
95003168		Befestigungsschraube Mono M10x32, Spannmittel, Universalspanner
91001157		T-Nutenstein - rostfrei M6 x 8, Spannmittel, Universalspanner
91001161		T-Nutenstein - rostfrei M8 x 10, Spannmittel, Universalspanner

91001159 T-Nutenstein - rostfrei M8 x 12, Spannmittel, Universalspanner

91001158 T-Nutenstein - rostfrei M10 x 12, Spannmittel, Universalspanner