



MACHINE DE TRONÇONNAGE

QCUT 250 M

La Qcut 250 M est une machine de tronçonnage facile d'utilisation avec une découpe manuelle par abrasion humide. L'ouverture de la machine se fait par le repli interne du capot ce qui permet un accès de la chambre de découpe assez simple. La fenêtre ronde ouvre un large champ de vision pendant le processus de découpe.

Le refroidissement du disque de découpe est intégré directement dans le garde disque. La grande table inox est équipée de tôles d'usure remplaçables. Les rainures transversales permettent d'optimiser l'alignement des étaux de serrage (étiau de serrage 80 par exemple).

AVANTAGES PRODUIT

- | Mouvement vertical manuel
- | Grande chambre de tronçonnage
- | Ouverture côté gauche et droit pour les pièces longues continues
- | Grande table avec des tôles d'usure interchangeables
- | Capot couvrant complètement la largeur pour une accessibilité optimale
- | Facile à utiliser
- | Large gamme de différents outils et systèmes de serrage disponibles
- | Norme de sécurité actuelle avec le système verrouillage de porte
- | Construction robuste avec boîtier en aluminium, revêtement peint

CARACTÉRISTIQUES

COUPE EN BOUT À DYNAMIQUE FINE

Le guidage manuel de la coupe sur l'axe Y peut être réglé sans à-coups et avec précision à l'aide d'un levier. La longueur et l'angle d'attaque du levier peuvent être ajustés par l'utilisateur. La profondeur de coupe peut également être déterminée à l'aide d'une butée facilement réglable.

ÉCLAIRAGE

Grâce à la grande vitre arrondie, la chambre de séparation est bien visible avec un bon éclairage indirect. Pour un éclairage direct, le Qcut 250 M peut être équipé d'une lampe LED flexible.

SÉCURITÉ

La surveillance d'arrêt intégrée permet d'ouvrir le disque de coupe uniquement lorsqu'il est à l'arrêt.

UNE COUPE PARFAITE - LES CONSOMMABLES QPREP

Le tronçonnage est plus fiable, plus sûr et plus efficace lorsqu'il est effectué avec les bons ingrédients : Connaissance, soin et bon choix des consommables et des instruments.



RAPIDES, PERFORMANTS, FLEXIBLES - LES DISPOSITIFS DE SERRAGE DE QTOOLS

Nos dispositifs de serrage innovants permettent de serrer les pièces de manière sûre et précise afin de garantir des processus de tronçonnage et de prépolissage exacts. Qtools propose une large gamme de dispositifs de serrage différents, conçus pour une multitude d'applications et de pièces de tailles différentes.

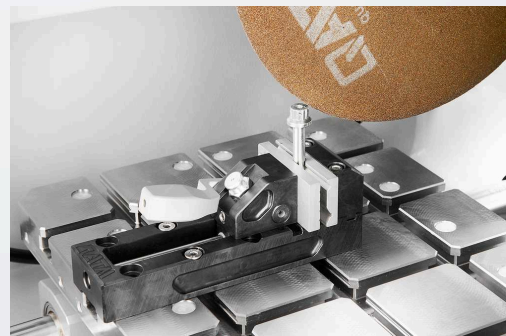

MACHINE DE TRONÇONNAGE QCUT 250 M

CARACTÉRISTIQUES TECHNIQUES

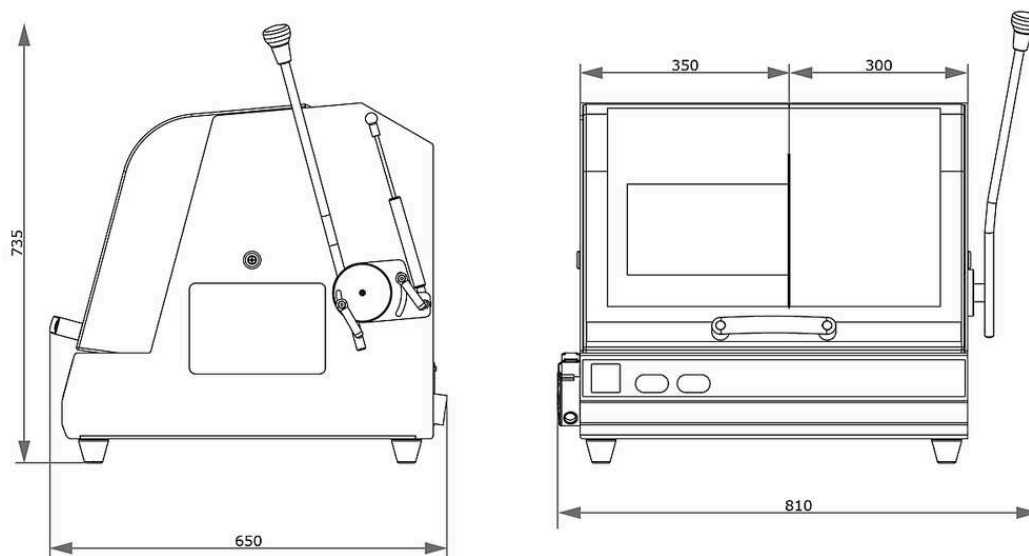

Disque de coupe	jusqu'à \varnothing 250 mm/10
Capacité Max de coupe	\varnothing 55 mm / \varnothing 90 mm (jusqu'à 25 mm longueur)
Diam de la bride de disque	\varnothing 32 mm
Y-axe (mouvement vertical)	145 mm
Table LxP	350 x 288 mm acier inox
T-fente	12 mm
Puissance de connexion	4.5 kVA
Puissance du moteur (entrainement principal)	3 kW S6 40%
L x H x P	810 x 735 x 650 mm
Poids	~ 75 kg

www.qatm.com/qcut-250-m

N° ARTICLE

EQUIPEMENT DE BASE

MACHINE (TOUS LES ARTICLES NÉCESSAIRES)

M1880000  Qcut 250 M (Brillant 200) Base

ALIMENTATION ÉLECTRIQUE (1 ARTICLE NÉCESSAIRE)

A1880000 Qcut 250 M alimentation électrique 400V/50Hz (3Ph/N/PE)

A1880001 Qcut 250 M alimentation électrique 480V/60Hz (3/PE)

A1880002 Qcut 250 M alimentation électrique 220V/60Hz (3/PE)

SYSTÈME DE RECIRCULATION (1 ARTICLE NÉCESSAIRE)

A5800484  Système de refroidissement 45L 400V/50Hz (3Ph/PE) mobile, avec mécanisme d'insertion

A5800485  Système de refroidissement 480V/60Hz (3Ph/PE) mobile, avec mécanisme d'insertion

A5800486  Système de refroidissement 45L 220V/60Hz (3Ph/PE) mobile, avec mécanisme d'insertion

A5800487  Système de refroidissement 45L 400V/50Hz (3Ph/PE) mobile, sans roulettes pliantes

A5800488  Système de refroidissement 45L 480V/60Hz (3Ph/PE) mobile, sans roulettes pliantes

A5800489  Système de refroidissement 45L 220V/60Hz (3Ph/PE) mobile, sans roulettes pliantes

OPTIONS (À COMMANDER AVEC LA MACHINE)

Z1820009  Système d'extraction (monté sur machine) 400V/50Hz/3 Ph

Z1820012  Système d'extraction (monté sur machine) 480V/60Hz/3 Ph

Z1820011



Système d'extraction (monté sur machine) 220V/60Hz/3 Ph

PRECISION CLAMPING DEVICES, CLAMPING_DEVICES, PRECISION_CLAMPING_DEVICES

Z1870035	Support échantillon bras L standard Ø 40 mm ouvert, Clamping_devices, Precision_clamping_devices
Z1870037	Support échantillon bras L standard Ø 40 mm fermé, Clamping_devices, Precision_clamping_devices
Z1870039	Support échantillon L Flex Ø 40 mm, Clamping_devices, Precision_clamping_devices
Z1870043	Support échantillon L système de fixation parallèle ouvert, Clamping_devices, Precision_clamping_devices
Z1870041	Support échantillon L système de fixation parallèle fermé, Clamping_devices, Precision_clamping_devices
Z1870045	Etau goutte d'eau L Ø 40 mm, Clamping_devices, Precision_clamping_devices
Z1870047	Etau de serrage universel L, Clamping_devices, Precision_clamping_devices
Z1870049	Etau pour formes irrégulières L, Clamping_devices, Precision_clamping_devices
Z1870054	Etau coupe longitudinale L 40mm, Clamping_devices, Precision_clamping_devices
Z1870056	Etau parallèle double L, Clamping_devices, Precision_clamping_devices
Z1870058	Adaptateur sur bille pivot L, Clamping_devices, Precision_clamping_devices
Z1870063	Reduction ring Ø 30 mm, Clamping_devices, Precision_clamping_devices
Z1870071	Reduction ring Ø 40 mm, Clamping_devices, Precision_clamping_devices
Z1870067	Reduction ring 1", Clamping_devices, Precision_clamping_devices
Z1870066	Reduction ring 1 1/4", Clamping_devices, Precision_clamping_devices
Z1870065	Reduction ring 1 1/2", Clamping_devices, Precision_clamping_devices
Z1870069	Manual chuck Ø 44 mm, Clamping_devices, Precision_clamping_devices
Z1870070	Manual chuck Ø 56 mm, Clamping_devices, Precision_clamping_devices

VACUUM CLAMPING VICES, CLAMPING_DEVICES, PRECISION_CLAMPING_DEVICES

Z1870028	Support échantillon avec fixation par vide, Clamping_devices, Precision_clamping_devices
01870288	Vacuum holder (sacrificial plate), Clamping_devices, Precision_clamping_devices

Z1304600	Vacuum pump 230V/50Hz for vacuum sample holder, Clamping_devices, Precision_clamping_devices
Z1304634	Vacuum pump 110V/60Hz for vacuum sample holder, Clamping_devices, Precision_clamping_devices

QUICK CLAMPING TOOLS, CLAMPING_DEVICES

QTOOL 60, CLAMPING_DEVICES, QTOOL_SERIES

Z2235200	Qtool 60, Clamping_devices, Qtool_series
02235202	Clamping jaw 32 mm - for Qtool 60, Clamping_devices, Qtool_series
Z2235201	Clamping jaws 60 mm - for Qtool 60, Clamping_devices, Qtool_series
02235212	Clamping jaw 32 mm bevelled - for Qtool 60, Clamping_devices, Qtool_series
02235213	Clamping jaw 32 mm cross prism - for Qtool 60, Clamping_devices, Qtool_series
Z2235202	Clamping jaws 60 mm slotted - for Qtool 60, Clamping_devices, Qtool_series
Z2235203	Clamping jaws 60 mm slotted prism - for Qtool 60, Clamping_devices, Qtool_series

QTOOL 80, CLAMPING_DEVICES, QTOOL_SERIES

Z2231203	Qtool 80 - 100mm, Clamping_devices, Qtool_series
02231243	Clamping jaw 40 mm, Clamping_devices, Qtool_series
Z2231215	Clamping jaws 70 mm, Clamping_devices, Qtool_series
02231245	Clamping jaw 40 mm bevelled, Clamping_devices, Qtool_series
02231246	Clamping jaw 40 mm cross prism, Clamping_devices, Qtool_series
Z2231216	Clamping jaws 70 mm slotted, Clamping_devices, Qtool_series
Z2231217	Clamping jaws 70 mm slotted prism, Clamping_devices, Qtool_series

QTOOL 80 VARIO, CLAMPING_DEVICES, QTOOL_SERIES

Z2231200	Qtool 80 Vario - 100 mm, Clamping_devices, Qtool_series
Z2231210	Workpiece stop, Clamping_devices, Qtool_series
02231200	Clamping jaw, 40 mm - for Qtool 80 Vario, Clamping_devices, Qtool_series
Z2231211	Clamping jaws, 70 mm, Clamping_devices, Qtool_series
02231213	Prism jaw, 40 mm, Clamping_devices, Qtool_series
02231229	Bevelled jaw, 40 mm, Clamping_devices, Qtool_series

02231230	Cross prism jaw, 40 mm, Clamping_devices, Qtool_series
Z2231212	Round bar jaws, 70 mm slotted, Clamping_devices, Qtool_series
Z2231213	Prism jaws, 70 mm slotted, Clamping_devices, Qtool_series
Z2231214	Clamping jaws, 70 mm slotted, Clamping_devices, Qtool_series

PLAQUES DE BASE, CLAMPING_DEVICES, EASY_CLAMPING_PLATES

ACCESSORIES FOR EASY-CLAMPING PLATES

Z2236032	Easy adaption horizontal, Clamping_devices, Easy_clamping_plates
Z2236033	Easy adaption vertical, Clamping_devices, Easy_clamping_plates
Z2236034	Easy adaption Qtool 40 - 60, Clamping_devices, Easy_clamping_plates
Z2236038	Multitower rotating plate, Clamping_devices, Easy_clamping_plates
Z2236039	Multitower, Clamping_devices, Easy_clamping_plates
Z2236040	Swivel unit Qtool 40 - 60, Clamping_devices, Easy_clamping_plates
Z2236036	Easy-multifunctional plate, Clamping_devices, Easy_clamping_plates







CLAMPING ACCESSORIES FOR ROTATING, SWIVELING AND SPECIAL APPLICATIONS, CLAMPING_DEVICES, CLAMPING_ACCESSORIES_SPECIALS

Z2236041	Swivel unit Qtool 60 - 80, Clamping_devices, Clamping_accessories_specials
Z1304643	Screw clamber with Easy-clamping plate M, Clamping_devices, Clamping_accessories_specials
Z1304636	Expansion clamping device, Clamping_devices, Clamping_accessories_specials
Z2236009	Vertical clamp single, Clamping_devices, Clamping_accessories_specials
Z2236010	Vertical clamp double, Clamping_devices, Clamping_accessories_specials
Z2234010	Clamping system X-Clamp 3858, Clamping_devices, Clamping_accessories_specials

ETAUX CROISÉS, CLAMPING_DEVICES, CLAMPING_ACCESSORIES_SPECIALS

Z1340010	 Etau croisé 50-100, Clamping_devices, Clamping_accessories_specials
----------	---

ETAUX UNIVERSELS ET ACCESSOIRES, CLAMPING_DEVICES, UNIVERSAL_VICES_AND_ACCESSORIES

01350022		Prism 120°, Clamping_devices, Universal_vices_and_accessories
01350023		Prism slim, Clamping_devices, Universal_vices_and_accessories
01350024		Prism 90°, Clamping_devices, Universal_vices_and_accessories
01350025		Prism 90° high, Clamping_devices, Universal_vices_and_accessories
Z1350008		Etau universel Piccolo 54, Clamping_devices, Universal_vices_and_accessories
Z1350010		Mallette avec set complet Piccolo 54, Clamping_devices, Universal_vices_and_accessories
Z1350012		Etau universel Piccolo 100, Clamping_devices, Universal_vices_and_accessories
Z1350002		Etau universel Mono 61, Clamping_devices, Universal_vices_and_accessories
Z1350004		Mallette avec set de 2 étaux universels Mono 61, Clamping_devices, Universal_vices_and_accessories
Z1350011		Etau universel Mono 132, Clamping_devices, Universal_vices_and_accessories
Z1350005		Etau universel Duo, Clamping_devices, Universal_vices_and_accessories
Z1350006		Set d'étaux à chaîne, Clamping_devices, Universal_vices_and_accessories
92005796		Pièce d'appui - Longitudinal V, Clamping_devices, Universal_vices_and_accessories
92005797		Pièce d'appui - traverse V, Clamping_devices, Universal_vices_and_accessories
92005799		Pièce d'appui - forme pont longitudinal, Clamping_devices, Universal_vices_and_accessories
92005800		Pièce d'appui - forme pont transverse, Clamping_devices, Universal_vices_and_accessories
92005798		Pièce d'appui Standard, Clamping_devices, Universal_vices_and_accessories
Z1350007		Adaptateur de hauteur 60 mm des étaux Piccolo, Clamping_devices, Universal_vices_and_accessories
Z1350003		Adaptateur de hauteur 74 mm des étaux Mono, Clamping_devices, Universal_vices_and_accessories
95003172		Rallonge de bras de serrage, pour étau Piccolo 54 et Mono 61, Clamping_devices, Universal_vices_and_accessories

Z1304591	Vis de fixation M6 x 25, Clamping_devices, Universal_vices_and_accessories
95003169	Fixing screw Piccolo M8 x 25, Clamping_devices, Universal_vices_and_accessories
95003170	Fixing screw Piccolo M10 x 25, Clamping_devices, Universal_vices_and_accessories
95003168	Fixing screw Mono M10 x 32, Clamping_devices, Universal_vices_and_accessories
91001157	Tasseau pour rainure en T inox M6X8, Clamping_devices, Universal_vices_and_accessories
91001161	Tasseau pour rainure en T inox M8X10, Clamping_devices, Universal_vices_and_accessories
91001159	Tasseau pour rainure en T inox M8X12, Clamping_devices, Universal_vices_and_accessories
91001158	Tasseau pour rainure en T inox M10X12, Clamping_devices, Universal_vices_and_accessories