



MACHINE DE TRONÇONNAGE

QCUT 250 A

La Qcut 250 A est une tronçonneuse semi-automatique compacte et flexible, équipée d'un disque de tronçonnage d'un diamètre de 254 mm / 10 » pour des pièces ou des échantillons jusqu'à 95 mm de diamètre. Cet appareil allie les avantages et la rapidité d'une tronçonneuse manuelle aux avantages d'un appareil automatique.

Le levier à main avec frein de stationnement automatique est conçu pour être utilisé d'une seule main et permet de positionner le disque de tronçonnage ou de tronçonnage en toute simplicité. L'axe X automatique permet le Care-Cut (coupe par oscillation) pour les coupes en bout. La table de tronçonnage (en acier inoxydable avec rainures en T) est équipée d'un système d'avance dynamique et automatique, ce qui permet la coupe cadencée. En mode manuel, elle peut également être déplacée à l'aide d'un volant (coupe mobile). Associée à la technologie de coupe cadencée, la Qcut 250 A fournit d'excellents résultats de coupe, même avec les matériaux les plus difficiles.

Pour les tâches de coupe plus complexes (par exemple les coupes en série), la machine peut être équipée en option d'un dispositif d'avance transversale automatique. Lors de la configuration et du fonctionnement, tous les axes automatiques sont surveillés par un système de mesure de déplacement.



[Cliquez pour voir la vidéo](#)

AVANTAGES PRODUIT

- | Axe Y manuel avec frein à levier électromécanique
- | Care-Cut: coupe soignée : facilite une coupe en douceur
- | Interface utilisateur à écran tactile de 7" avec un logiciel d'utilisateur QATM intuitif
- | Course automatique axe X - déplacement manuel par une roue manuelle
- | Commande d'alimentation dépendant de la force de coupe (axe X)
- | Eclairage LED optimisé de la chambre de coupe
- | Descente parallèle de la protection du disque lors de séquences de coupe augmente la capacité de coupe
- | Ouverture des deux côtés pour de longues pièces

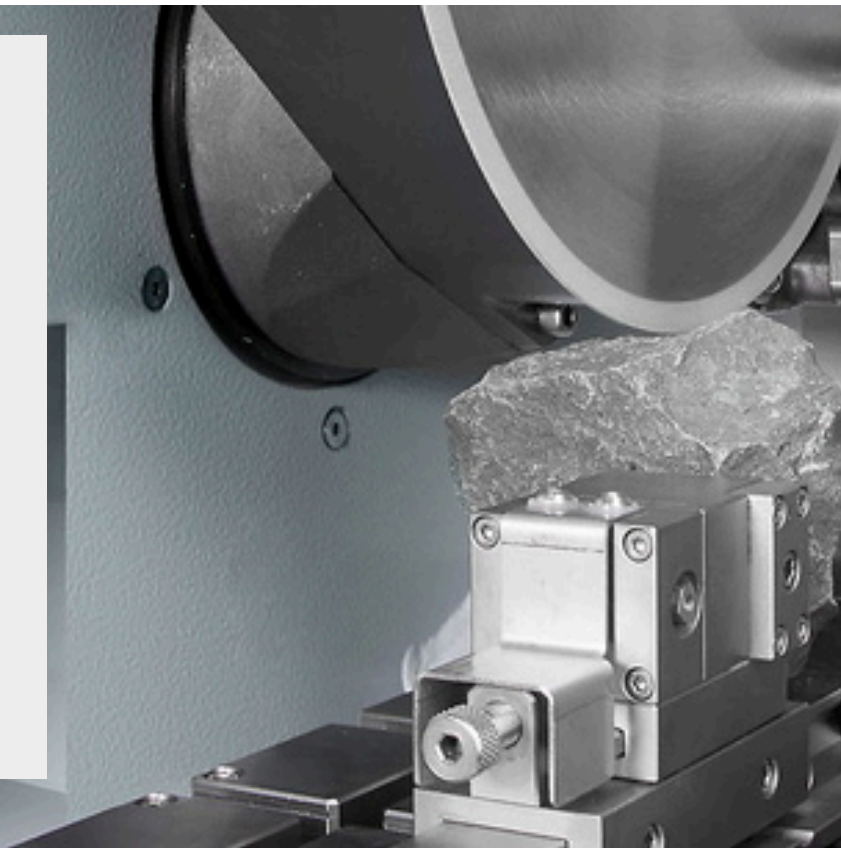

CARACTÉRISTIQUES

COUPE EN BOUT À DYNAMIQUE FINE

Lors de la coupe manuelle, la force de coupe est régulée par un mécanisme de démultiplication. La coupe est ainsi fluide et précise. Le frein de stationnement, facile à utiliser, permet de bloquer le disque de coupe dans n'importe quelle position.

COUPE PAR DÉPLACEMENT

La coupe par déplacement manuel ou automatique est particulièrement adaptée à la coupe longitudinale de pièces longues et facilite le positionnement précis de l'échantillon sous le disque de coupe. La coupe cadencée permet de couper l'échantillon en douceur.

LOGICIEL UTILISATEUR INTUITIF

Grâce au nouveau logiciel utilisateur et à son menu de maintenance complet, l'utilisation de la machine est simple et conviviale.

POSITIONNEMENT TRANSVERSAL AUTOMATIQUE

L'axe Z automatique, avec une précision de positionnement de 0,1 mm, est particulièrement adapté aux coupes en série.

MACHINE DE TRONÇONNAGE QCUT 250 A
LA SUPÉRIORITÉ DANS LE DÉTAIL

1. Grande table de machine

- | Axes positionnables sans jeu
- | Rainures Easy pour une fixation facile des dispositifs de serrage QATM
- | Rainures en T de 12 mm pour dispositifs de serrage individuels
- | L x H max. : 380 mm x 270 mm (sans axe Z), sinon 300 mm x 270

2. Panneau de commande ergonomique

- | Écran tactile couleur de 10,1 pouces
- | Joystick pour une utilisation manuelle

3. Aide à l'alignement laser

- | Pour un positionnement exact de la coupe avant le tronçonnage

4. Blocage du disque à

5. Ouverture latérale

- | Pour un positionnement exact de la coupe avant le tronçonnage

6. Boîtier robuste

- | Construction robuste en aluminium thermolaqué

7. Capot de disque à tronçonner à guidage parallèle

- | Capacité de coupe accrue dans la coupe en bout

8 Grande manette

- | Levier manuel pour des coupes précises avec frein de blocage automatique



tronçonner

| Remplacement simplifié du disque de coupe grâce à la possibilité de blocage et au système Easy-Mutter

UNE COUPE PARFAITE - LES CONSOMMABLES QPREP

Le tronçonnage est plus fiable, plus sûr et plus efficace lorsqu'il est effectué avec les bons ingrédients : Connaissance, soin et bon choix des consommables et des instruments.

RAPIDES, PERFORMANTS, FLEXIBLES - LES DISPOSITIFS DE SERRAGE DE QTOOLS

Nos dispositifs de serrage innovants permettent de serrer les pièces de manière sûre et précise afin de garantir des processus de tronçonnage et de prépolissage exacts. Qtools propose une large gamme de dispositifs de serrage différents, conçus pour une multitude d'applications et de pièces de tailles différentes.

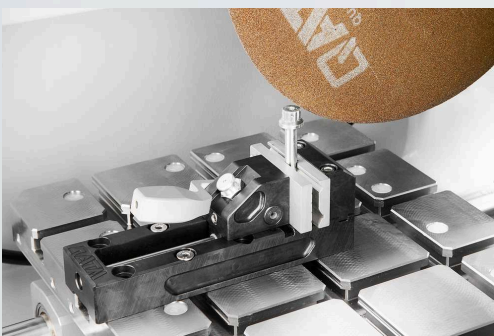

MACHINE DE TRONÇONNAGE QCUT 250 A

CARACTÉRISTIQUES TECHNIQUES

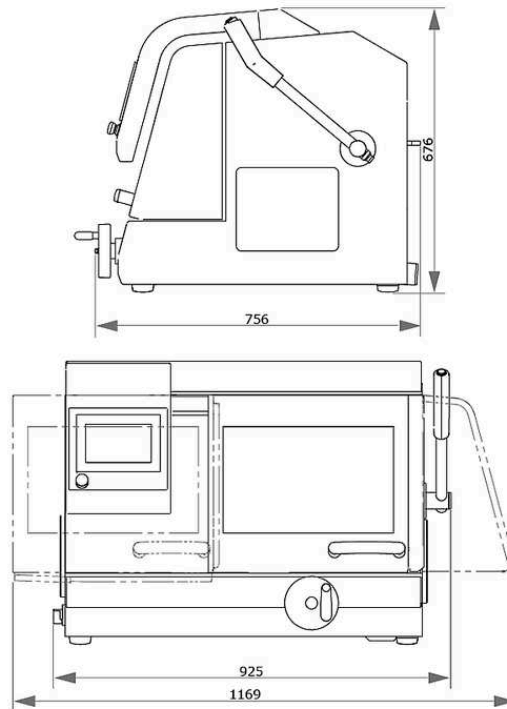

Disque de coupe	jusqu'à 254 mm / 10"
Capacité Max de coupe	ø 95 mm
X-axe automatique & manuel	225 mm
Y-axe manuel	170 mm
Z-axe automatique (option)	120 mm
Précision Z-axe	0.1 mm
Table sans Z-axe LxP	380 x 270 mm
Table avec Z-Axe LxP	300 x 270 mm
T-fente	12 mm
Puissance de connexion	5.5 kVA
Puissance du moteur (entraînement principal)	3 kW, S1; 4 kW, S3/60%
Vitesse de rotation	3015 rpm à 50Hz et 3100 rpm à 60Hz
L x H x P	925 x 676 x 756 mm
Poids (dépend de l'équipement)	~ 130 kg

www.qatm.com/qcut-250-a

N° ARTICLE

EQUIPEMENT DE BASE

MACHINE (TOUS LES ARTICLES NÉCESSAIRES)

M1822000  Qcut 250 A (Brillant 240) Base

ALIMENTATION ÉLECTRIQUE (1 ARTICLE NÉCESSAIRE)

A1822001 Qcut 250 A alimentation électrique 400V/50Hz (3Ph/PE)

A1822002 Qcut 250 A alimentation électrique 480V/60Hz (3Ph/PE)

A1822003 Qcut 250 A alimentation électrique 220V/60Hz (3Ph/PE)

TABLE BRILLANT (1 ARTICLE NÉCESSAIRE)

A1822004 Qcut 250 A Axe X aut.&manuel / sans axe Z

A1822005 Qcut 250 A Axe X aut.&manuel / Axe Z aut.

SYSTÈME DE RECIRCULATION (1 ARTICLE NÉCESSAIRE)

A5800484  Système de refroidissement 45L 400V/50Hz (3Ph/PE) mobile, avec mécanisme d'insertion

A5800485  Système de refroidissement 480V/60Hz (3Ph/PE) mobile, avec mécanisme d'insertion

A5800486  Système de refroidissement 45L 220V/60Hz (3Ph/PE) mobile, avec mécanisme d'insertion

A5800487  Système de refroidissement 45L 400V/50Hz (3Ph/PE) mobile, sans roulettes pliantes

A5800488  Système de refroidissement 45L 480V/60Hz (3Ph/PE) mobile, sans roulettes pliantes

A5800489  Système de refroidissement 45L 220V/60Hz (3Ph/PE) mobile, sans roulettes pliantes

A6501009  Filtre à bandes 130 - 400V/50Hz (3Ph/PE)

A6501011  Filtre à bandes 130 - 480V/60Hz (3Ph/PE)

A6501010  Filtre à bandes 130 - 220V/60Hz (3Ph/PE)

Z6501004 Kit connexion système convoyeur 130

OPTIONS (À COMMANDER AVEC LA MACHINE)

A1822006 Qcut 250 A laser d'aide à l'alignement

A1822007  Qcut 250 A Système d'extraction 400V 50Hz/480V 60Hz

A1822008  Qcut 250 A Système d'extraction 220V 60Hz

PRECISION CLAMPING DEVICES, CLAMPING_DEVICES, PRECISION_CLAMPING_DEVICES

Z1870035 Support échantillon bras L standard Ø 40 mm ouvert, Clamping_devices,
Precision_clamping_devices

Z1870037 Support échantillon bras L standard Ø 40 mm fermé, Clamping_devices,
Precision_clamping_devices

Z1870039 Support échantillon L Flex Ø 40 mm, Clamping_devices,
Precision_clamping_devices

Z1870043 Support échantillon L système de fixation parallèle ouvert, Clamping_devices,
Precision_clamping_devices

Z1870041 Support échantillon L système de fixation parallèle fermé, Clamping_devices,
Precision_clamping_devices

Z1870045 Etau goutte d'eau L Ø 40 mm, Clamping_devices, Precision_clamping_devices

Z1870047 Etau de serrage universel L, Clamping_devices, Precision_clamping_devices

Z1870049 Etau pour formes irrégulières L, Clamping_devices, Precision_clamping_devices

Z1870054 Etau coupe longitudinale L 40mm, Clamping_devices, Precision_clamping_devices

Z1870056 Etau parallèle double L, Clamping_devices, Precision_clamping_devices

Z1870058 Adaptateur sur bille pivot L, Clamping_devices, Precision_clamping_devices

Z1870064 Reduction ring Ø 25 mm, Clamping_devices, Precision_clamping_devices

Z1870063 Reduction ring Ø 30 mm, Clamping_devices, Precision_clamping_devices

Z1870071	Reduction ring Ø 40 mm, Clamping_devices, Precision_clamping_devices
Z1870067	Reduction ring 1", Clamping_devices, Precision_clamping_devices
Z1870066	Reduction ring 1 1/4", Clamping_devices, Precision_clamping_devices
Z1870065	Reduction ring 1 1/2", Clamping_devices, Precision_clamping_devices
Z1870068	Manual chuck Ø 32 mm, Clamping_devices, Precision_clamping_devices
Z1870069	Manual chuck Ø 44 mm, Clamping_devices, Precision_clamping_devices
Z1870070	Manual chuck Ø 56 mm, Clamping_devices, Precision_clamping_devices

VACUUM CLAMPING VICES, CLAMPING_DEVICES, PRECISION_CLAMPING_DEVICES

Z1870028	Support échantillon avec fixation par vide, Clamping_devices, Precision_clamping_devices
O1870288	Vacuum holder (sacrificial plate), Clamping_devices, Precision_clamping_devices
Z1304600	Vacuum pump 230V/50Hz for vacuum sample holder, Clamping_devices, Precision_clamping_devices
Z1304634	Vacuum pump 110V/60Hz for vacuum sample holder, Clamping_devices, Precision_clamping_devices

QUICK CLAMPING TOOLS, CLAMPING_DEVICES

QTOOL 60, CLAMPING_DEVICES, QTOOL_SERIES

Z2235200	Qtool 60, Clamping_devices, Qtool_series
O2235202	Clamping jaw 32 mm - for Qtool 60, Clamping_devices, Qtool_series
Z2235201	Clamping jaws 60 mm - for Qtool 60, Clamping_devices, Qtool_series
O2235212	Clamping jaw 32 mm bevelled - for Qtool 60, Clamping_devices, Qtool_series
O2235213	Clamping jaw 32 mm cross prism - for Qtool 60, Clamping_devices, Qtool_series
Z2235202	Clamping jaws 60 mm slotted - for Qtool 60, Clamping_devices, Qtool_series
Z2235203	Clamping jaws 60 mm slotted prism - for Qtool 60, Clamping_devices, Qtool_series

QTOOL 80, CLAMPING_DEVICES, QTOOL_SERIES

Z2231203	Qtool 80 - 100mm, Clamping_devices, Qtool_series
O2231243	Clamping jaw 40 mm, Clamping_devices, Qtool_series
Z2231215	Clamping jaws 70 mm, Clamping_devices, Qtool_series
O2231245	Clamping jaw 40 mm bevelled, Clamping_devices, Qtool_series

02231246	Clamping jaw 40 mm cross prism, Clamping_devices, Qtool_series
Z2231216	Clamping jaws 70 mm slotted, Clamping_devices, Qtool_series
Z2231217	Clamping jaws 70 mm slotted prism, Clamping_devices, Qtool_series

QTOOL 80 VARIO, CLAMPING_DEVICES, QTOOL_SERIES

Z2231200	Qtool 80 Vario - 100 mm, Clamping_devices, Qtool_series
Z2231210	Workpiece stop, Clamping_devices, Qtool_series
02231200	Clamping jaw, 40 mm - for Qtool 80 Vario, Clamping_devices, Qtool_series
Z2231211	Clamping jaws, 70 mm, Clamping_devices, Qtool_series
02231213	Prism jaw, 40 mm, Clamping_devices, Qtool_series
02231229	Bevelled jaw, 40 mm, Clamping_devices, Qtool_series
02231230	Cross prism jaw, 40 mm, Clamping_devices, Qtool_series
Z2231212	Round bar jaws, 70 mm slotted, Clamping_devices, Qtool_series
Z2231213	Prism jaws, 70 mm slotted, Clamping_devices, Qtool_series
Z2231214	Clamping jaws, 70 mm slotted, Clamping_devices, Qtool_series

PLAQUES DE BASE, CLAMPING_DEVICES, EASY_CLAMPING_PLATES

Z2236030	Easy-clamping plate S, Clamping_devices, Easy_clamping_plates
Z2236031	Easy-clamping plate S with rotating unit, Clamping_devices, Easy_clamping_plates
Z2236035	Plaque de base M, serrage facile, Clamping_devices, Easy_clamping_plates

ACCESSORIES FOR EASY-CLAMPING PLATES

Z2236032	Easy adaption horizontal, Clamping_devices, Easy_clamping_plates
Z2236033	Easy adaption vertical, Clamping_devices, Easy_clamping_plates
Z2236034	Easy adaption Qtool 40 - 60, Clamping_devices, Easy_clamping_plates
Z2236038	Multitower rotating plate, Clamping_devices, Easy_clamping_plates
Z2236039	Multitower, Clamping_devices, Easy_clamping_plates
Z2236040	Swivel unit Qtool 40 - 60, Clamping_devices, Easy_clamping_plates
Z2236036	Easy-multifunctional plate, Clamping_devices, Easy_clamping_plates

CLAMPING ACCESSORIES FOR ROTATING, SWIVELING AND SPECIAL APPLICATIONS, CLAMPING_DEVICES, CLAMPING_ACCESSORIES_SPECIALS

Z2236041	Swivel unit Qtool 60 - 80, Clamping_devices, Clamping_accessories_specials
Z1304643	Screw clammer with Easy-clamping plate M, Clamping_devices, Clamping_accessories_specials
Z1304636	Expansion clamping device, Clamping_devices, Clamping_accessories_specials
Z2236009	Vertical clamp single, Clamping_devices, Clamping_accessories_specials
Z2236010	Vertical clamp double, Clamping_devices, Clamping_accessories_specials
Z2234010	Clamping system X-Clamp 3858, Clamping_devices, Clamping_accessories_specials

ETAUX CROISÉS, CLAMPING_DEVICES, CLAMPING_ACCESSORIES_SPECIALS

Z1340010	 Etaux croisés 50-100, Clamping_devices, Clamping_accessories_specials
----------	--

ETAUX ROTATIFS ET ANGULAIRES, CLAMPING_DEVICES, CLAMPING_ACCESSORIES_SPECIALS





Z1304001	Etau angulaire 60, Clamping_devices, Clamping_accessories_specials
01304008	Mors rainuré en V 60, Clamping_devices, Clamping_accessories_specials

ROTATIG DEVICES, CLAMPING_DEVICES, ROTATION_DEVICES

Z1870059	Rotation device type RD1, Clamping_devices, Rotation_devices
Z1891001	Rotation device type RD2.1, Clamping_devices, Rotation_devices

ETAUX UNIVERSELS ET ACCESSOIRES, CLAMPING_DEVICES, UNIVERSAL_VICES_AND_ACCESSORIES

01350022	Prism 120°, Clamping_devices, Universal_vices_and_accessories
01350023	Prism slim, Clamping_devices, Universal_vices_and_accessories
01350024	Prism 90°, Clamping_devices, Universal_vices_and_accessories
01350025	Prism 90° high, Clamping_devices, Universal_vices_and_accessories
Z1350008	 Etau universel Piccolo 54, Clamping_devices, Universal_vices_and_accessories

Z1350010		Mallette avec set complet Piccolo 54, Clamping_devices, Universal_vices_and_accessories
Z1350012		Etau universel Piccolo 100, Clamping_devices, Universal_vices_and_accessories
Z1350002		Etau universel Mono 61, Clamping_devices, Universal_vices_and_accessories
Z1350004		Mallette avec set de 2 étaux universels Mono 61, Clamping_devices, Universal_vices_and_accessories
Z1350011		Etau universel Mono 132, Clamping_devices, Universal_vices_and_accessories
Z1350005		Etau universel Duo, Clamping_devices, Universal_vices_and_accessories
Z1350006		Set d'étaux à chaîne, Clamping_devices, Universal_vices_and_accessories
92005796		Pièce d'appui - Longitudinal V, Clamping_devices, Universal_vices_and_accessories
92005797		Pièce d'appui - traverse V, Clamping_devices, Universal_vices_and_accessories
92005799		Pièce d'appui - forme pont longitudinal, Clamping_devices, Universal_vices_and_accessories
92005800		Pièce d'appui - forme pont transverse, Clamping_devices, Universal_vices_and_accessories
92005798		Pièce d'appui Standard, Clamping_devices, Universal_vices_and_accessories
Z1350007		Adaptateur de hauteur 60 mm des étaux Piccolo, Clamping_devices, Universal_vices_and_accessories
Z1350003		Adaptateur de hauteur 74 mm des étaux Mono, Clamping_devices, Universal_vices_and_accessories
95003172		Rallonge de bras de serrage, pour étau Piccolo 54 et Mono 61, Clamping_devices, Universal_vices_and_accessories
Z1304591		Vis de fixation M6 x 25, Clamping_devices, Universal_vices_and_accessories
95003169		Fixing screw Piccolo M8 x 25, Clamping_devices, Universal_vices_and_accessories
95003170		Fixing screw Piccolo M10 x 25, Clamping_devices, Universal_vices_and_accessories
95003168		Fixing screw Mono M10 x 32, Clamping_devices, Universal_vices_and_accessories
91001157		Tasseau pour rainure en T inox M6X8, Clamping_devices, Universal_vices_and_accessories
91001161		Tasseau pour rainure en T inox M8X10, Clamping_devices, Universal_vices_and_accessories
91001159		Tasseau pour rainure en T inox M8X12, Clamping_devices,

Universal_vices_and_accessories

91001158

Tasseau pour rainure en T inox M10X12, Clamping_devices,
Universal_vices_and_accessories