



MÁQUINA DE CORTE
QCUT 250 M

La Qcut 250 M es una cortadora abrasiva en húmedo de corte vertical manual y muy fácil operación. La cámara de corte es accesible a todo lo ancho gracias a la tapa abatible que al abrir queda introducida en el aparato. La ventana de vidrio curvado proporciona una vista completa de la cámara que permite observar todo el proceso de corte.

El sistema de refrigeración del disco de corte se encuentra integrado directamente en su cubierta protectora. Esta máquina se suministra con mesa interior amplia, de acero inoxidable con placas recambiables y ranuras transversales que ofrece suficiente espacio para el posicionamiento óptimo de las herramientas de sujeción (p. ej. mordazas 80).

VENTAJAS

- | Movimiento vertical manual
- | Amplia cámara de corte
- | Aberturas a ambos lados para muestras largas
- | Mesa de trabajo amplia, con placas recambiables
- | Tapa abatible a todo lo ancho de la máquina que ofrece acceso fácil
- | Fácil de operar
- | Amplia gama de herramientas y sistemas de sujeción
- | Bloqueo de la tapa para máxima seguridad
- | Mueble robusto en aluminio pintado al polvo

CARACTERÍSTICAS

CORTE FINO DINÁMICO

El movimiento de corte manual del eje Y se ejecuta de manera precisa y sin tirones usando una palanca. La longitud y el ángulo de la palanca son ajustables. Además, la profundidad de corte se puede ajustar fácilmente con un limitador.

ILUMINACIÓN

La cámara de corte se ve cómodamente a través de la amplia pantalla redondeada. Para conseguir una iluminación directa, la Qcut 250 M se puede equipar con una luz LED flexible.

SEGURIDAD

El control de parada integrado permite abrir la puerta solo cuando el disco de corte no está girando.

CORTE PERFECTO - CONSUMIBLES DE QPREP

El corte es más fiable, seguro y eficaz cuando se realiza con los ingredientes adecuados: conocimientos, cuidado y la elección correcta de los consumibles e instrumentos.



RÁPIDOS, FUERTES, FLEXIBLES: DISPOSITIVOS DE SUJECIÓN CON QTOOLS

Nuestros innovadores dispositivos de sujeción se utilizan para sujetar las piezas de trabajo de manera segura y precisa garantizando un proceso exacto de corte y lijado. Disponemos de una amplia gama de diferentes dispositivos de sujeción que se ha desarrollado para aplicaciones específicas y tamaños concretos de piezas de trabajo.

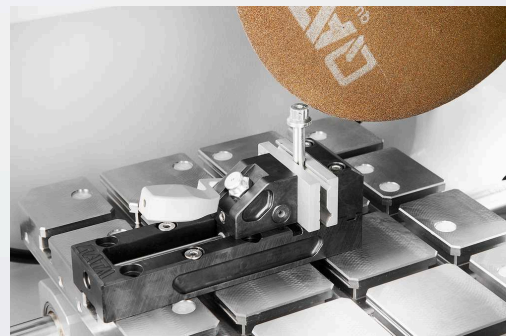

MÁQUINA DE CORTE QCUT 250 M

DATOS TÉCNICOS

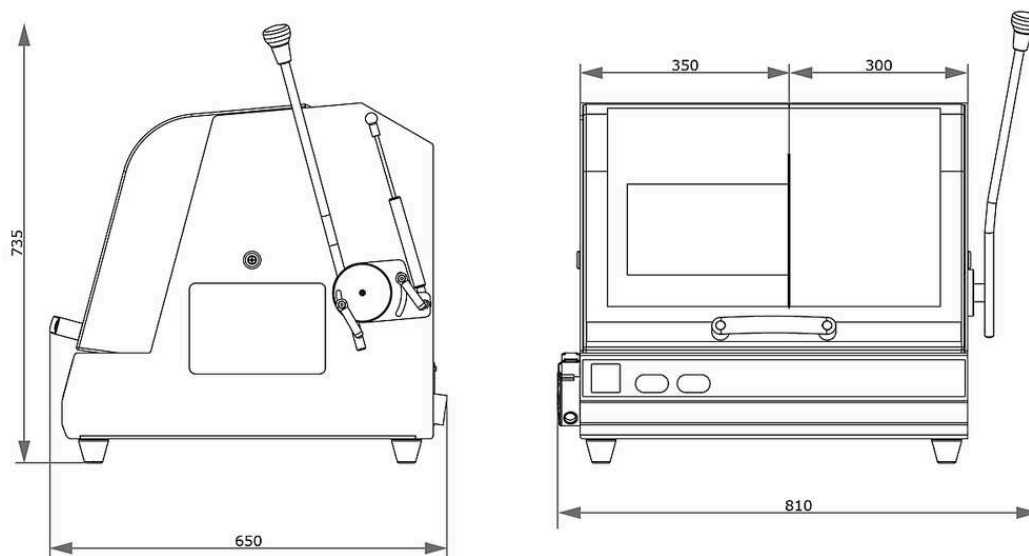

Disco de corte	hasta \varnothing 250 mm/10"
Tamaño máx. de la muestra	\varnothing 55 / 90 mm (hasta 25 mm largo)
Portadisco	\varnothing 32 mm
Eje Y (vertical)	145 mm
Mesa AxF	350 x 288 mm, inoxidable
Ancho de ranura	12 mm
Potencia de conexión	4.5 kVA
Potencia de accionamiento (motor principal)	3 kW S6 40%
anchura x altura x profundidad	810 x 735 x 650 mm
Peso	~ 75 kg

www.qatm.com/qcut-250-m

DATOS PARA PEDIDOS

EQUIPO BÁSICO

MÁQUINA (TODOS LOS ARTÍCULOS NECESARIOS)

M1880000  Qcut 250 M (Brillant 200) Máquina base

FUENTE DE ALIMENTACIÓN (SE REQUIERE 1 ARTÍCULO)

A1880000 Qcut 250 M conexión eléctrica 400V/50Hz (3Ph/N/PE)

A1880001 Qcut 250 M conexión eléctrica 480V/60Hz (3/PE)

A1880002 Qcut 250 M conexión eléctrica 220V/60Hz (3/PE)

SISTEMA DE RECIRCULACIÓN (SE REQUIERE 1 ARTÍCULO)

A5800484  Sistema de refrigeración por recirculación 45 L 400 V/50 Hz (3 Ph/PE) móvil, con mecanismo de inserción

A5800485  Sistema de refrigeración por recirculación 45 L 480 V/60 Hz (3 Ph/PE) móvil, con mecanismo de inserción

A5800486  Sistema de refrigeración por recirculación 45 L 220 V/60 Hz (3 Ph/PE) móvil, con mecanismo de inserción

A5800487  Sistema de refrigeración por recirculación 45 L 400 V/50 Hz (3 Ph/PE) móvil, sin ruedas plegables

A5800488  Sistema de refrigeración por recirculación 45 L 480 V/60 Hz (3 Ph/PE) móvil, sin ruedas plegables

A5800489  Sistema de refrigeración por recirculación 45 L 220 V/60 Hz (3 Ph/PE) móvil, sin ruedas plegables

OPCIONES (SE PIDEN CON LA MÁQUINA)

Z1820009  Separador centrífugo (montado en la máquina) 400 V/50 Hz/3 Ph

Z1820012  Separador centrífugo (montado en la máquina) 480 V/60 Hz/3 Ph

Z1820011



Separador centrífugo (montado en la máquina) 220 V/60 Hz/3 Ph

DISPOSITIVOS DE SUJECIÓN DE PRECISIÓN, CLAMPING_DEVICES, PRECISION_CLAMPING_DEVICES

Z1870035	Portamuestras L estándar Ø 40 mm abierto, Clamping_devices, Precision_clamping_devices
Z1870037	Portamuestras L estándar Ø 40 mm cerrado, Clamping_devices, Precision_clamping_devices
Z1870039	Portamuestras L Flex Ø 40 mm, Clamping_devices, Precision_clamping_devices
Z1870043	Portamuestras L tornillo de banco de sujeción paralelo abierto, Clamping_devices, Precision_clamping_devices
Z1870041	Portamuestras L tornillo de banco de sujeción paralelo cerrado, Clamping_devices, Precision_clamping_devices
Z1870045	Portamuestras L en forma de gota Ø 40 mm, Clamping_devices, Precision_clamping_devices
Z1870047	Mordaza de sujeción universal L, Clamping_devices, Precision_clamping_devices
Z1870049	Mordaza de sujeción Matrix L, Clamping_devices, Precision_clamping_devices
Z1870054	Mini mordaza L, Clamping_devices, Precision_clamping_devices
Z1870056	Mordaza paralela doble L, Clamping_devices, Precision_clamping_devices
Z1870058	Adaptador con rótula L, Clamping_devices, Precision_clamping_devices
Z1870063	Anillo de reducción Ø 30 mm, Clamping_devices, Precision_clamping_devices
Z1870071	Anillo de reducción Ø 40 mm, Clamping_devices, Precision_clamping_devices
Z1870067	Anillo de reducción 1", Clamping_devices, Precision_clamping_devices
Z1870066	Anillo de reducción 1 1/4", Clamping_devices, Precision_clamping_devices
Z1870065	Anillo de reducción 1 1/2", Clamping_devices, Precision_clamping_devices
Z1870069	Portabrocas manual Ø 44 mm, Clamping_devices, Precision_clamping_devices
Z1870070	Portabrocas manual Ø 56 mm, Clamping_devices, Precision_clamping_devices

MORDAZAS DE SUJECIÓN AL VACÍO, CLAMPING_DEVICES, PRECISION_CLAMPING_DEVICES

Z1870028	Soporte de muestras al vacío, Clamping_devices, Precision_clamping_devices
01870288	Soporte de vacío (placa de sacrificio), Clamping_devices, Precision_clamping_devices

Z1304600	Bomba de vacío 230 V/50 Hz para soporte de muestras al vacío, Clamping_devices, Precision_clamping_devices
Z1304634	Bomba de vacío 110 V/60 Hz para soporte de muestras al vacío, Clamping_devices, Precision_clamping_devices

HERRAMIENTAS DE SUJECIÓN RÁPIDA, CLAMPING_DEVICES

QTOOL 60, CLAMPING_DEVICES, QTOOL_SERIES

Z2235200	Qtool 60, Clamping_devices, Qtool_series
02235202	Mordaza de sujeción de 32 mm - para Qtool 60, Clamping_devices, Qtool_series
Z2235201	Mordazas de sujeción de 60 mm - para Qtool 60, Clamping_devices, Qtool_series
02235212	Mordaza de sujeción de 32 mm biselada - para Qtool 60, Clamping_devices, Qtool_series
02235213	Mordaza de sujeción de 32 mm con prisma cruzado - para Qtool 60, Clamping_devices, Qtool_series
Z2235202	Mordazas de sujeción de 60 mm ranuradas - para Qtool 60, Clamping_devices, Qtool_series
Z2235203	Mordazas de sujeción de 60 mm ranuradas en prisma - para Qtool 60, Clamping_devices, Qtool_series

QTOOL 80, CLAMPING_DEVICES, QTOOL_SERIES

Z2231203	Qtool 80 - 100mm, Clamping_devices, Qtool_series
02231243	Mordaza de sujeción de 40 mm, Clamping_devices, Qtool_series
Z2231215	Mordaza de sujeción de 70 mm, Clamping_devices, Qtool_series
02231245	Mordaza de sujeción de 40 mm biselada, Clamping_devices, Qtool_series
02231246	Mordaza de sujeción de 40 mm en prisma cruzada, Clamping_devices, Qtool_series
Z2231216	Mordazas de sujeción de 70 mm ranuradas, Clamping_devices, Qtool_series
Z2231217	Mordazas de sujeción de 70 mm ranuradas en prisma, Clamping_devices, Qtool_series

QTOOL 80 VARIO, CLAMPING_DEVICES, QTOOL_SERIES

Z2231200	Qtool 80 Vario - 100 mm, Clamping_devices, Qtool_series
Z2231210	Tope de pieza de trabajo, Clamping_devices, Qtool_series
02231200	Mordaza de sujeción, 40 mm - para Qtool 80 Vario, Clamping_devices, Qtool_series

Z2231211	Mordazas de sujeción, 70 mm, Clamping_devices, Qtool_series
02231213	Mordaza de prisma, 40 mm, Clamping_devices, Qtool_series
02231229	Mordaza biselada, 40 mm, Clamping_devices, Qtool_series
02231230	Mordaza de prisma cruzada, 40 mm, Clamping_devices, Qtool_series
Z2231212	Mordazas de barra redonda, ranuradas de 70 mm, Clamping_devices, Qtool_series
Z2231213	Mordazas de prisma, ranuradas de 70 mm, Clamping_devices, Qtool_series
Z2231214	Mordazas de sujeción, ranuradas de 70 mm, Clamping_devices, Qtool_series

PLACAS DE SUJECIÓN FÁCIL, CLAMPING_DEVICES, EASY_CLAMPING_PLATES

ACCESORIOS PARA PLACAS EASY-CLAMPING

Z2236032	Adaptación fácil horizontal, Clamping_devices, Easy_clamping_plates
Z2236033	Adaptación fácil vertical, Clamping_devices, Easy_clamping_plates
Z2236034	Adaptación fácil Qtool 40 - 60, Clamping_devices, Easy_clamping_plates
Z2236038	Placa giratoria Multitower, Clamping_devices, Easy_clamping_plates
Z2236039	Multitower, Clamping_devices, Easy_clamping_plates
Z2236040	Unidad giratoria Qtool 40 - 60, Clamping_devices, Easy_clamping_plates
Z2236036	Placa multifuncional fácil, Clamping_devices, Easy_clamping_plates

ACCESORIOS DE SUJECIÓN PARA APLICACIONES GIRATORIAS, PIVOTANTES Y ESPECIALES, CLAMPING_DEVICES, CLAMPING_ACCESSORIES_SPECIALS

Z2236041	Unidad giratoria Qtool 60 - 80, Clamping_devices, Clamping_accessories_specials
Z1304643	Mordaza de tornillo con placa de sujeción fácil M, Clamping_devices, Clamping_accessories_specials
Z1304636	Dispositivo de sujeción de expansión, Clamping_devices, Clamping_accessories_specials
Z2236009	Abrazadera vertical simple, Clamping_devices, Clamping_accessories_specials
Z2236010	Abrazadera vertical doble, Clamping_devices, Clamping_accessories_specials
Z2234010	Sistema de sujeción X-Clamp 3858, Clamping_devices,

Clamping_accessories_specials

MORDAZAS EN CRUZ, CLAMPING_DEVICES, CLAMPING_ACCESSORIES_SPECIALS

Z1340010  Mordaza en cruz 50 - 100, Clamping_devices, Clamping_accessories_specials

MORDAZAS UNIVERSALES Y ACCESORIOS, CLAMPING_DEVICES, UNIVERSAL_VICES_AND_ACCESSORIES

01350022 Prisma 120°, Clamping_devices, Universal_vices_and_accessories

01350023 Prisma delgado, Clamping_devices, Universal_vices_and_accessories

01350024 Prisma 90°, Clamping_devices, Universal_vices_and_accessories

01350025 Prisma de 90° de altura, Clamping_devices, Universal_vices_and_accessories

Z1350008  Mordaza universal Piccolo 54, Clamping_devices, Universal_vices_and_accessories

Z1350010  Juego de maletas mordaza universal Piccolo 54, Clamping_devices, Universal_vices_and_accessories

Z1350012  Mordaza universal Piccolo 100, Clamping_devices, Universal_vices_and_accessories

Z1350002  Mordaza universal Mono 61, Clamping_devices, Universal_vices_and_accessories

Z1350004  Juego de maletas mordaza universal Mono 61, Clamping_devices, Universal_vices_and_accessories

Z1350011  Tornillo de banco universal Mono 132, Clamping_devices, Universal_vices_and_accessories

Z1350005 Tornillo de banco universal Duo, Clamping_devices, Universal_vices_and_accessories

Z1350006 Juego de tornillo de banco de cadena, Clamping_devices, Universal_vices_and_accessories

92005796 Zapatas en V longitudinales, Clamping_devices, Universal_vices_and_accessories

92005797 Zapatas en V transversales, Clamping_devices, Universal_vices_and_accessories

92005799 Puente longitudinal, Clamping_devices, Universal_vices_and_accessories

92005800 Puente transversal, Clamping_devices, Universal_vices_and_accessories

92005798 Zapata de sujeción estándar, Clamping_devices, Universal_vices_and_accessories

Z1350007	Adaptador de altura 60 mm Piccolo, Clamping_devices, Universal_vices_and_accessories
Z1350003	Adaptador de altura 74 mm Mono, Clamping_devices, Universal_vices_and_accessories
95003172	Extensión de brazo de sujeción Piccolo 54 y Mono 61, Clamping_devices, Universal_vices_and_accessories
Z1304591	Tornillo de fijación M6 x 25, Clamping_devices, Universal_vices_and_accessories
95003169	Tornillo de fijación Piccolo M8 x 25, Clamping_devices, Universal_vices_and_accessories
95003170	Tornillo de fijación Piccolo M10 x 25, Clamping_devices, Universal_vices_and_accessories
95003168	Tornillo de fijación Mono M10 x 32, Clamping_devices, Universal_vices_and_accessories
91001157	Tuerca de ranura en T - inoxidable M6 x 8, Clamping_devices, Universal_vices_and_accessories
91001161	Tuerca de ranura en T - inoxidable M8 x 10, Clamping_devices, Universal_vices_and_accessories
91001159	Tuerca de ranura en T - inoxidable M8 x 12, Clamping_devices, Universal_vices_and_accessories
91001158	Tuerca de ranura en T - inoxidable M10 x 12, Clamping_devices, Universal_vices_and_accessories