



MACHINE DE TRONÇONNAGE DE PRÉCISION

QCUT 200 A

MACHINE DE TRONÇONNAGE DE PRÉCISION QCUT 200 A

CARACTÉRISTIQUES

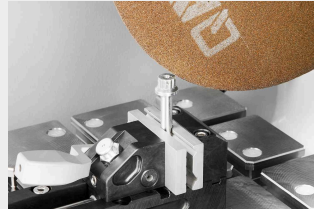

EXIGENCES MAXIMALES EN MATIÈRE DE SÉCURITÉ

- | Grâce à la commande d'assentiment, il est possible de positionner la table de la machine uniquement via la commande bimanuelle lorsque la porte est ouverte
- | Les risques d'écrasement pour l'opérateur de la machine sont pratiquement exclus

RECONNAISSANCE INTELLIGENTE DES COMPOSANTS

- | Détection automatique éprouvée du tronçonnage d'attaque et nouvelle détection de sortie (fonction Auto-Stop)
- | Les points de départ et d'arrivée du processus de tronçonnage sont automatiquement reconnus, ce qui réduit les temps de processus

UNE PRÉCISION MAXIMALE GRÂCE À UNE CONCEPTION ROBUSTE

- | Longue durée de vie et faible niveau de vibration grâce à une construction stable
- | Tronçonnage ou prépolissage (à l'aide d'une meule boisseau) d'échantillons filigranes avec une précision maximale
- | Très bon accès à l'espace de tronçonnage grâce à une grande porte coulissante
- | Fixation rapide et sûre de moyens de serrage polyvalents sur la grande table de la machine

UTILISATION INTUITIVE ET SIMPLE

- | Grand écran tactile industriel 7" avec guidage ergonomique de l'utilisateur
- | Utilisation simple du logiciel convivial
- | Déplacement confortable des axes automatiques au moyen d'un joystick

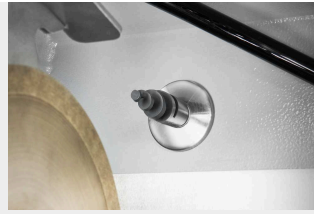

SURVEILLANCE DU DÉBIT

- | Le contrôle de débit en option assure un refroidissement constant des échantillons sensibles, même lors de longs processus de tronçonnage
- | Le processus de tronçonnage est automatiquement interrompu dès qu'une valeur seuil critique est atteinte

FONCTION DE NETTOYAGE AUTOMATIQUE

- | Nettoyage entièrement automatique de la machine grâce à des buses en spirale dans la chambre de tronçonnage
- | Le nettoyage peut être activé individuellement et démarre automatiquement après chaque coupe de tronçonnage si nécessaire
- | Vue dégagée pendant le processus de tronçonnage : le nettoyage peut être activé en cours de processus

PROGRAMMES DE COUPE COMPLETS

- | Selon la géométrie de la pièce, on utilise la coupe mobile ou la coupe en bout afin de minimiser la surface de contact avec la meule de tronçonnage
- | Tronçonnage de la pièce par couches et optimisation de l'angle d'attaque grâce aux fonctions de coupe étagée - idéal pour les matériaux pleins massifs

CET INSTRUMENT EST IDÉAL
POUR LES APPLICATIONS EN
GÉOLOGIE ET EN MINÉRALOGIE.

MACHINE DE TRONÇONNAGE DE PRÉCISION QCUT 200 A

TRONÇONNER SANS CONTRAINTES

1. Rinçage de l'espace de séparation

- | Nettoyage automatique de l'espace de séparation

2. Grande table de machine

- | Axes positionnables sans jeu
- | Rainures Easy pour une fixation facile des dispositifs de serrage QATM
- | Rainures en T 8 mm pour les dispositifs de serrage individuels
- | La x Ha maxi : 300 mm x 210 mm

3. Panneau de commande ergonomique

- | Grand écran tactile TFT de 7 pouces
- | Joystick pour une utilisation manuelle

4. Aide à l'alignement laser

5. Accessoires

- | Possibilité de serrage extensible individuellement avec un dispositif de rotation ou d'autres dispositifs de serrage

6. Blocage du disque à tronçonner

- | Changement de disque de tronçonnage simplifié grâce à la possibilité de blocage
- | Avec possibilité de lubrification intégrée

7. Dispositif de retrait

- | Pour affûter les disques diamantés de tronçonnage et de prépolissage
- | Manipulable manuellement de l'extérieur

8. Séparateur centrifuge

- | Élimination efficace



ACCESSOIRE OPTIMAL POUR QCUT 150 A ET 200 A

SYSTÈMES DE REFROIDISSEMENT PAR CIRCULATION

Lors du tronçonnage, un refroidissement optimal est indispensable. Un fort dégagement de chaleur pendant le processus de tronçonnage endommage l'échantillon et augmente l'usure de la meule de tronçonnage. L'agent de refroidissement et de protection contre la corrosion dissipe la chaleur et élimine en même temps les copeaux de la zone de tronçonnage.



RÉSERVOIR DE REFROIDISSEMENT À CIRCULATION DE 15L

- | Système portable avec cartouche filtrante et couvercle
- | Faible encombrement requis
- | Facile à intégrer dans le mobilier de laboratoire existant
- | Système à deux chambres pour la filtration



RÉFRIGÉRATEUR À CIRCULATION DE 45L (MOBILE)

- | Unité mobile avec tamis d'entrée, sac filtrant et trop-plein
- | Possibilité de rangement sous une table de laboratoire ou une armoire de plain-pied
- | Extensible avec un module de pompe en option pour le rinçage de la chambre de tronçonnage
- | Système à deux chambres pour la filtration avec vanne de séparation amovible



RÉSERVOIR DE REFROIDISSEMENT À CIRCULATION DE 45L (LABORATOIRE SYSTÈME)

- | Unité mobile avec mécanisme d'insertion
- | S'intègre facilement dans les armoires de laboratoire QATM et les armoires avec fond inférieur
- | Extensible avec un module de pompe en option pour le rinçage de la chambre de tronçonnage
- | Tamis d'entrée, sac filtrant et trop-plein
- | Système à deux chambres pour la filtration avec vanne de séparation amovible

ACCESSOIRES

OUTILS DE SERRAGE

De nombreux dispositifs de serrage sont proposés pour la Qcut 200 A. Grâce au système de serrage Easy, ils peuvent être fixés facilement et en toute sécurité sur la table avec une seule vis. L'enfilage fastidieux des outils de serrage dans les rainures en T de la table est ainsi superflu. Le système de serrage Easy est un complément innovant ayant un grand impact sur le travail quotidien.



Plaque de serrage Easy S avec fonction de rotation + adaptation Easy (verticale)

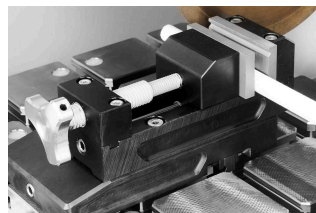

Plaque de serrage Easy S avec Qtool 40 S

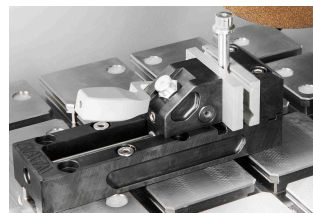

Qtool 40



[Cliquez pour voir la vidéo](#)

Serrage et découpe d'échantillons difficiles (Video)

UNE COUPE PARFAITE - LES CONSOMMABLES QPREP

Le tronçonnage est plus fiable, plus sûr et plus efficace lorsqu'il est effectué avec les bons ingrédients : Connaissance, soin et bon choix des consommables et des instruments. La gamme Qprep comprend des disques à tronçonner spécialement développés pour une grande variété de matériaux et d'exigences.

- | Faible impact thermique sur l'échantillon pendant le processus de séparation
- | Le tronçonnage humide permet d'obtenir des qualités de surface très fines après la séparation
- | Une séparation optimale raccourcit la suite du processus de préparation



ÉLÉMENTS DE SERRAGE DE PRÉCISION

La série Precision de QATM offre un serrage polyvalent pour les échantillons de forme régulière et irrégulière, conçue pour les applications métallographiques les plus exigeantes et les plus précises.

- | Prend en charge les géométries irrégulières et complexes
- | Gamme de produits variée et polyvalente
- | Fonctionne avec l'intégration d'un dispositif rotatif (Qcut 150 A)
- | Adaptation horizontale et verticale disponible



MACHINE DE TRONÇONNAGE DE PRÉCISION QCUT 200 A

CARACTÉRISTIQUES TECHNIQUES

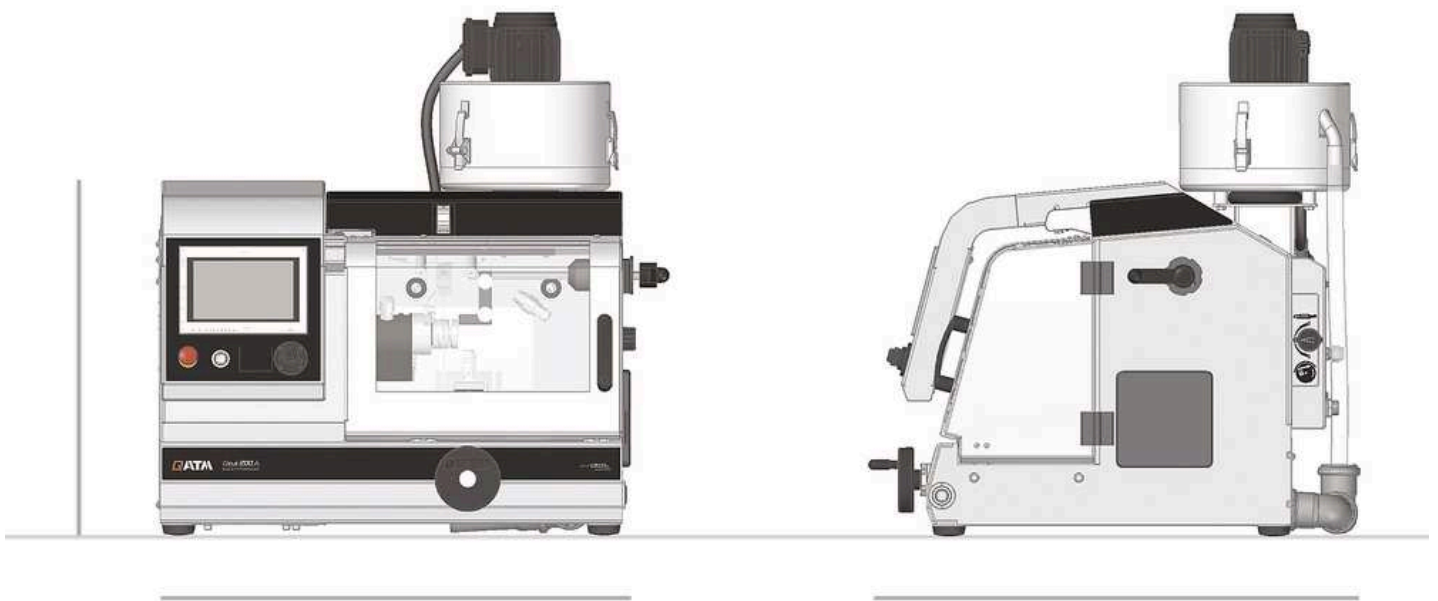

Disque de découpe	jusqu'à Ø 203 mm / 8"
Capacité Max de coupe	75 mm (cut-off wheel Ø 200 mm)
Diam de la bride de disque	Ø 12,7 mm
Axe X	210 mm (manual / automatic)
Axe des Y	80 mm (automatic)
Axe Z (option)	80 mm (automatic)
Feedrate	0.01 - 20 mm/s
Précision Z-axe	0,005 mm
Avance transversale minimale (axe Z)	0,001 mm
Table sans axe Z (LxP)	300 x 210 mm
Table avec axe Z (LxP)	280 x 210 mm
T-fente	8 mm

Vitesse de rotation	300 - 5000 rpm
Puissance du moteur (entraînement principal)	0,75 kW, S1
Puissance de connexion	2,2 kVA
L x H x P	725 x 535 x 675 mm
Poids	~ 82 kg

www.qatm.com/qcut-200-a

N° ARTICLE

EQUIPEMENT DE BASE

MACHINE (1 ARTICLE NÉCESSAIRE)

M1891000  Qcut 200 A Base machine 200-240V, 50/60Hz

M1891001  Qcut 200 A Base machine 100-120V, 50/60Hz

COUPE TRANSVERSALE (1 ARTICLE NÉCESSAIRE)

A1891000 Qcut 200 A automatic X, Y axis

A1891001 Qcut 200 A automatic X, Y, Z axis

OPTIONS (À COMMANDER AVEC LA MACHINE)

A1891003 Qcut 200 A cutting chamber cleaning

A1891004 Qcut 200 A flow monitoring

A1891005 Qcut 200 A preparation rotation device

Z1891000 Qcut 200 A dressing device

A1891008 Preparation centrifugal separator

Z1891006 Centrifugal separator

A1891002 Preparation fresh water cooling system

SYSTÈME DE RECIRCULATION (1 ARTICLE NÉCESSAIRE)

Z5800011 Qcut 200 A recirculation cooling system 15 Ltr.

Z5800012 Qcut 200 A recirculation cooling system 45 Ltr., mobile

Z5800013 Qcut 200 A recirculation cooling system 45 Ltr., for system lab

Z5800014 Pump module recirculation cooling

Z5800015 Pump module chamber cleaning (not usable with cooling system 15 Ltr.)

OPTIONS (PEUVENT ÊTRE COMMANDÉES SÉPARÉMENT)

Z1800002  Collecteur d'échantillons

Z1891001 Rotation device type RD2.1

Z1870050 Jeu de Flasques Ø 59 mm

Z1870051 Jeu de Flasques Ø 99 mm

Z1870052 Jeu de Flasques Ø 139 mm

PRECISION CLAMPING DEVICES, CLAMPING_DEVICES, PRECISION_CLAMPING_DEVICES

Z1870035 Support échantillon bras L standard Ø 40 mm ouvert, Clamping_devices,
Precision_clamping_devices

Z1870037 Support échantillon bras L standard Ø 40 mm fermé, Clamping_devices,
Precision_clamping_devices

Z1870039 Support échantillon L Flex Ø 40 mm, Clamping_devices, Precision_clamping_devices

Z1870043 Support échantillon L système de fixation parallèle ouvert, Clamping_devices,
Precision_clamping_devices

Z1870041 Support échantillon L système de fixation parallèle fermé, Clamping_devices,
Precision_clamping_devices

Z1870045 Etau goutte d'eau L Ø 40 mm, Clamping_devices, Precision_clamping_devices

Z1870047 Etau de serrage universel L, Clamping_devices, Precision_clamping_devices

Z1870054 Etau coupe longitudinale L 40mm, Clamping_devices, Precision_clamping_devices

Z1870056 Etau parallèle double L, Clamping_devices, Precision_clamping_devices

Z1870058 Adaptateur sur bille pivot L, Clamping_devices, Precision_clamping_devices

Z1870064 Reduction ring Ø 25 mm, Clamping_devices, Precision_clamping_devices

Z1870063 Reduction ring Ø 30 mm, Clamping_devices, Precision_clamping_devices

Z1870071 Reduction ring Ø 40 mm, Clamping_devices, Precision_clamping_devices

Z1870067 Reduction ring 1", Clamping_devices, Precision_clamping_devices

Z1870066 Reduction ring 1 1/4", Clamping_devices, Precision_clamping_devices

Z1870065 Reduction ring 1 1/2", Clamping_devices, Precision_clamping_devices

Z1870068 Manual chuck Ø 32 mm, Clamping_devices, Precision_clamping_devices

Z1870069 Manual chuck Ø 44 mm, Clamping_devices, Precision_clamping_devices

Z1870070 Manual chuck Ø 56 mm, Clamping_devices, Precision_clamping_devices

VACUUM CLAMPING VICES, CLAMPING_DEVICES, PRECISION_CLAMPING_DEVICES

Z1870028	Support échantillon avec fixation par vide, Clamping_devices, Precision_clamping_devices
01870288	Vacuum holder (sacrificial plate), Clamping_devices, Precision_clamping_devices
Z1304600	Vacuum pump 230V/50Hz for vacuum sample holder, Clamping_devices, Precision_clamping_devices
Z1304634	Vacuum pump 110V/60Hz for vacuum sample holder, Clamping_devices, Precision_clamping_devices

QUICK CLAMPING TOOLS, CLAMPING_DEVICES

QTOOL 40, CLAMPING_DEVICES, QTOOL_SERIES

Z2270201	Qtool 40 S, Clamping_devices, Qtool_series
Z2270200	Qtool 40, Clamping_devices, Qtool_series
02270202	Clamping jaw 25 mm - for Qtool 40, Clamping_devices, Qtool_series
Z2270202	Clamping jaws 45 mm - for Qtool 40, Clamping_devices, Qtool_series
02270212	Clamping jaw 25 mm bevelled - for Qtool 40, Clamping_devices, Qtool_series
02270213	Clamping jaw 25 mm cross prism - for Qtool 40, Clamping_devices, Qtool_series
Z2270203	Clamping jaws 45 mm slotted - for Qtool 40, Clamping_devices, Qtool_series
Z2270204	Clamping jaws 45 mm slotted prism - for Qtool 40, Clamping_devices, Qtool_series

QTOOL 60, CLAMPING_DEVICES, QTOOL_SERIES

Z2235200	Qtool 60, Clamping_devices, Qtool_series
02235202	Clamping jaw 32 mm - for Qtool 60, Clamping_devices, Qtool_series
Z2235201	Clamping jaws 60 mm - for Qtool 60, Clamping_devices, Qtool_series
02235212	Clamping jaw 32 mm bevelled - for Qtool 60, Clamping_devices, Qtool_series
02235213	Clamping jaw 32 mm cross prism - for Qtool 60, Clamping_devices, Qtool_series
Z2235202	Clamping jaws 60 mm slotted - for Qtool 60, Clamping_devices, Qtool_series
Z2235203	Clamping jaws 60 mm slotted prism - for Qtool 60, Clamping_devices, Qtool_series

PLAQUES DE BASE, CLAMPING_DEVICES, EASY_CLAMPING_PLATES

Z2236030	Easy-clamping plate S, Clamping_devices, Easy_clamping_plates
Z2236031	Easy-clamping plate S with rotating unit, Clamping_devices, Easy_clamping_plates
Z2236035	Plaque de base M, serrage facile, Clamping_devices, Easy_clamping_plates

ACCESSORIES FOR EASY-CLAMPING PLATES

Z2236032	Easy adaption horizontal, Clamping_devices, Easy_clamping_plates
Z2236033	Easy adaption vertical, Clamping_devices, Easy_clamping_plates
Z2236034	Easy adaption Qtool 40 - 60, Clamping_devices, Easy_clamping_plates
Z2236038	Multitower rotating plate, Clamping_devices, Easy_clamping_plates
Z2236039	Multitower, Clamping_devices, Easy_clamping_plates
Z2236040	Swivel unit Qtool 40 - 60, Clamping_devices, Easy_clamping_plates
Z2236036	Easy-multifunctional plate, Clamping_devices, Easy_clamping_plates



CLAMPING ACCESSORIES FOR ROTATING, SWIVELING AND SPECIAL APPLICATIONS, CLAMPING_DEVICES, CLAMPING_ACCESSORIES_SPECIALS

Z1304643	Screw clammer with Easy-clamping plate M, Clamping_devices, Clamping_accessories_specials
Z1304636	Expansion clamping device, Clamping_devices, Clamping_accessories_specials
Z2236009	Vertical clamp single, Clamping_devices, Clamping_accessories_specials
Z2236010	Vertical clamp double, Clamping_devices, Clamping_accessories_specials
Z2234010	Clamping system X-Clamp 3858, Clamping_devices, Clamping_accessories_specials

ETAUX UNIVERSELS ET ACCESSOIRES, CLAMPING_DEVICES, UNIVERSAL_VICES_AND_ACCESSORIES

01350022	Prism 120°, Clamping_devices, Universal_vices_and_accessories
01350023	Prism slim, Clamping_devices, Universal_vices_and_accessories
01350024	Prism 90°, Clamping_devices, Universal_vices_and_accessories
Z1350008	Etau universel Piccolo 54, Clamping_devices, Universal_vices_and_accessories



Z1350010		Mallette avec set complet Piccolo 54, Clamping_devices, Universal_vices_and_accessories
Z1350012		Etau universel Piccolo 100, Clamping_devices, Universal_vices_and_accessories
92005796		Pièce d'appui - Longitudinal V, Clamping_devices, Universal_vices_and_accessories
92005797		Pièce d'appui - traverse V, Clamping_devices, Universal_vices_and_accessories
92005799		Pièce d'appui - forme pont longitudinal, Clamping_devices, Universal_vices_and_accessories
92005800		Pièce d'appui - forme pont transverse, Clamping_devices, Universal_vices_and_accessories
92005798		Pièce d'appui Standard, Clamping_devices, Universal_vices_and_accessories
Z1350007		Adaptateur de hauteur 60 mm des étaux Piccolo, Clamping_devices, Universal_vices_and_accessories
Z1350003		Adaptateur de hauteur 74 mm des étaux Mono, Clamping_devices, Universal_vices_and_accessories
95003172		Rallonge de bras de serrage, pour étau Piccolo 54 et Mono 61, Clamping_devices, Universal_vices_and_accessories
Z1304591		Vis de fixation M6 x 25, Clamping_devices, Universal_vices_and_accessories
95003169		Fixing screw Piccolo M8 x 25, Clamping_devices, Universal_vices_and_accessories
95003170		Fixing screw Piccolo M10 x 25, Clamping_devices, Universal_vices_and_accessories
95003168		Fixing screw Mono M10 x 32, Clamping_devices, Universal_vices_and_accessories
91001157		Tasseau pour rainure en T inox M6X8, Clamping_devices, Universal_vices_and_accessories
91001161		Tasseau pour rainure en T inox M8X10, Clamping_devices, Universal_vices_and_accessories
91001159		Tasseau pour rainure en T inox M8X12, Clamping_devices, Universal_vices_and_accessories
91001158		Tasseau pour rainure en T inox M10X12, Clamping_devices, Universal_vices_and_accessories