



MÁQUINA DE CORTE
QCUT 350 A

La Qcut 350 A es una cortadora abrasiva en húmedo automática para muestras con un Ø máx. de 135 mm. Al producirse muy poco contacto con la muestra, esta máquina corta cuidadosamente muestras de las más diversas geometrías, tamaños y materiales.

Entra las áreas de aplicación de esta cortadora pueden mencionarse la metalografía, materialografía y mineralogía, así como la separación de materiales compuestos (CFC/PMC/MMC) y placas de circuito impreso

Con cámara y mesa de corte amplias, así como las mismas funciones controladas por programa de las cortadoras grandes tales como la detección automática del contacto con la muestra, procesos multiposición (MPP) y posicionamiento paralelo de la cubierta protectora del disco de corte con respecto a la mesa, esta es una máquina fácil de operar con procesos flexibles y reproducibles.

VENTAJAS

- | Movimiento vertical automático
- | Movimiento horizontal automático
- | Control electrónico de la fuerza de corte
- | Control electrónico del desplazamiento
- | Limitador electrónico de la fuerza de corte
- | Memoria de programas
- | Amplia gama de herramientas y sistemas de sujeción
- | Abertura del lado derecho para muestras largas



[Haga clic para mirar el video](#)

CARACTERÍSTICAS

CONTROL ELECTRÓNICO DE RENDIMIENTO

La velocidad de avance se reduce al alcanzar la potencia máxima predeterminada. Esto protege la máquina y sus componentes de corte frente a las sobrecargas.

AVANCE TRANSVERSAL DE PRECISIÓN

La opción de avance transversal automático con función de corte en serie es adecuada para realizar cortes paralelos exactos. La manipulación durante el funcionamiento se realiza por control electrónico. El avance transversal electrónico también se puede utilizar como eje de avance cuando se trabaja con discos de copa.

CORTE POR PULSOS

En los casos en que hay secciones grandes y materiales difíciles de cortar, el sistema variable de corte por pulsos ofrece unas ventajas decisivas.

PROCESO MULTIPOSICIÓN MPP

Con el "proceso multiposición" (MPP) puede colocar varias muestras en la mesa y cortarlas en una misma secuencia. La función de aprendizaje integrada permite ajustar varias posiciones de corte de manera sencilla y cómoda.

DETECCIÓN AUTOMÁTICA DE CONTACTO

Tras el inicio automático del proceso de corte, la muestra se acerca a gran velocidad. Al tocar el disco de corte, la muestra se corta de manera eficiente y segura con unos parámetros de corte predeterminados.

NUEVAS DIMENSIONES

La mayor amplitud de la cámara de corte y la mesa de trabajo, en combinación con el ajuste paralelo de la protección del disco, aumentan la capacidad de corte y el recorrido de todos los ejes. La puerta lateral garantiza un acceso óptimo a la cámara de corte y la abertura adicional para introducir piezas de muestra largas ofrece muchas posibilidades.

CONTROL ELECTRÓNICO

Los parámetros de corte para los cortes transversales automáticos se pueden guardar en el control electrónico y cargarse posteriormente. La posición del corte manual transversal también se muestra en la pantalla. Todos los parámetros como la velocidad de avance, el desplazamiento y la fuerza de corte se pueden modificar durante los ciclos automáticos.

MÁQUINA DE CORTE QCUT 350 A

SUPERIORIDAD EN CADA DETALLE

1. Mesa de máquina grande

- | Posicionamiento de los ejes sin holgura
- | Ranuras Easy para la colocación sencilla de dispositivos de sujeción QATM
- | Ranuras en T de 12 mm para dispositivos

5. Apertura lateral

- | Apertura lateral derecha para muestras largas

6. Carcasa robusta

- | Construcción robusta de aluminio con recubrimiento en

de sujeción
individuales

- | An x Al máx.: 500 mm x 300 mm (sin eje Z), de lo contrario: 400 mm x 300 máx.

2. Panel de control ergonómico

- | Pantalla táctil en color de 10,1"
- | Palanca de mando para manejo manual

3. Ayuda de alineación láser

- | Para el posicionamiento exacto de la pieza antes del corte

4. Bloqueo del disco de corte

- | Cambio simplificado del disco de corte mediante mecanismo de bloqueo y sistema de tuerca Easy

polvo.

7. Cubierta del disco de corte guiada en paralelo

- | Mayor capacidad de corte transversal



CORTE PERFECTO - CONSUMIBLES DE QPREP

El corte es más fiable, seguro y eficaz cuando se realiza con los ingredientes adecuados: conocimientos, cuidado y la elección correcta de los consumibles e instrumentos.



RÁPIDOS, FUERTES, FLEXIBLES: DISPOSITIVOS DE SUJECIÓN CON QTOOLS

Nuestros innovadores dispositivos de sujeción se utilizan para sujetar las piezas de trabajo de manera segura y precisa garantizando un proceso exacto de corte y lijado. Disponemos de una amplia gama de diferentes dispositivos de sujeción que se ha desarrollado para aplicaciones específicas y tamaños concretos de piezas de trabajo.

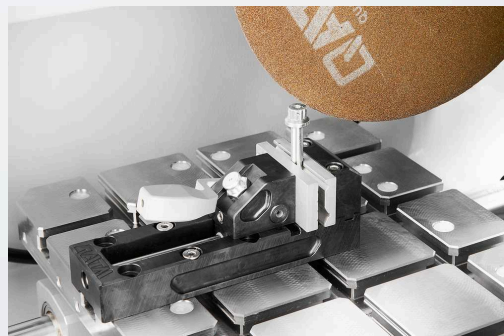

MÁQUINA DE CORTE QCUT 350 A

DATOS TÉCNICOS

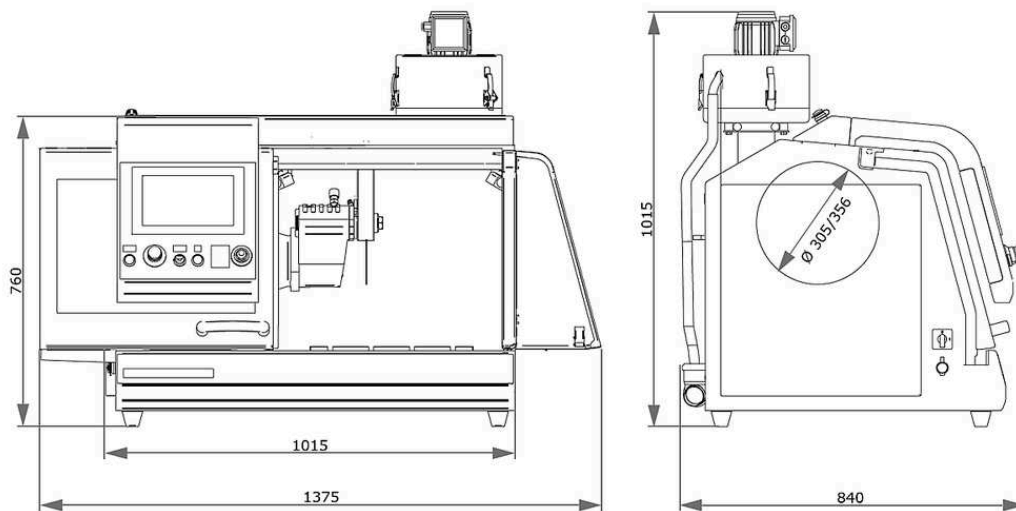

Disco de corte	up to Ø 356 mm/14"
Tamaño máx. de la muestra	Ø 135 mm
Portadisco	Ø 32 mm
Eje X automático	260 mm
Eje Y automático	175 mm
Eje Z (corte paralelo) automático (opcional)	140 mm
Exactitud de movimiento eje Z	0,1 mm
Mesa sin eje Z, AxF	500 x 300 mm, acero inoxidable
Mesa con eje Z, AxF	400 x 300 mm, acero inoxidable
Ancho de ranura	12 mm
Velocidad	variable, 800-3400 rpm
Potencia de conexión	9,5 kVA
Potencia de accionamiento (motor principal)	4 kW S1; 5,5 kW S3
anchura x altura x profundidad	1015 x 760 x 810 mm

Peso

~ 200 kg (según equipamiento)

www.qatm.com/qcut-350-a

DATOS PARA PEDIDOS

EQUIPO BÁSICO

MÁQUINA (TODOS LOS ARTÍCULOS NECESARIOS)

M1821001  Qcut 350 A (Brillant 250) Máquina base

FUENTE DE ALIMENTACIÓN (SE REQUIERE 1 ARTÍCULO)

A1821015 Qcut 350 A conexión eléctrica 400V (3Ph/PE)

A1821016 Qcut 350 A conexión eléctrica 480V (3Ph/PE)

A1821017 Qcut 350 A conexión eléctrica 220V (3Ph/PE)

PROTECTOR DE RUEDA (SE REQUIERE 1 ARTÍCULO)

A1821018 Protector de rueda de la Qcut 350 A 305 mm 12"

A1821019 Protector de rueda de la Qcut 350 A 356 mm 14"

ALIMENTACIÓN CRUZADA (SE REQUIERE 1 ELEMENTO)

A1821020 Qcut 350 A sin eje Z

A1821021 Qcut 350 A eje Z manual

A1821022 Qcut 350 A eje Z automático

SISTEMA DE RECIRCULACIÓN (SE REQUIERE 1 ARTÍCULO)

A5800507  Sistema de refrigeración por recirculación 45 L, móvil, con mecanismo de inserción

A5800508  Sistema de refrigeración por recirculación 45 L, móvil, sin ruedas plegables

A6501009  Filtro de banda 130 - 400 V/50 Hz (3 Ph/PE)

A6501010  Filtro de banda 130 - 220 V/60 Hz (3 Ph/PE)

Z6501004 Conjunto de conexión del filtro de banda 130

OPCIONES (SE PIDEN CON LA MÁQUINA)

A1821023	Alineación láser Qcut 350 A
A1821024	Separador centrífugo Qcut 350 A



DISPOSITIVOS DE SUJECIÓN DE PRECISIÓN, CLAMPING_DEVICES, PRECISION_CLAMPING_DEVICES

Z1870035	Portamuestras L estándar Ø 40 mm abierto, Clamping_devices, Precision_clamping_devices
Z1870037	Portamuestras L estándar Ø 40 mm cerrado, Clamping_devices, Precision_clamping_devices
Z1870039	Portamuestras L Flex Ø 40 mm, Clamping_devices, Precision_clamping_devices
Z1870043	Portamuestras L tornillo de banco de sujeción paralelo abierto, Clamping_devices, Precision_clamping_devices
Z1870041	Portamuestras L tornillo de banco de sujeción paralelo cerrado, Clamping_devices, Precision_clamping_devices
Z1870045	Portamuestras L en forma de gota Ø 40 mm, Clamping_devices, Precision_clamping_devices
Z1870047	Mordaza de sujeción universal L, Clamping_devices, Precision_clamping_devices
Z1870049	Mordaza de sujeción Matrix L, Clamping_devices, Precision_clamping_devices
Z1870054	Mini mordaza L, Clamping_devices, Precision_clamping_devices
Z1870056	Mordaza paralela doble L, Clamping_devices, Precision_clamping_devices
Z1870058	Adaptador con rótula L, Clamping_devices, Precision_clamping_devices
Z1870064	Anillo de reducción Ø 25 mm, Clamping_devices, Precision_clamping_devices
Z1870063	Anillo de reducción Ø 30 mm, Clamping_devices, Precision_clamping_devices
Z1870071	Anillo de reducción Ø 40 mm, Clamping_devices, Precision_clamping_devices
Z1870067	Anillo de reducción 1", Clamping_devices, Precision_clamping_devices
Z1870066	Anillo de reducción 1 1/4", Clamping_devices, Precision_clamping_devices
Z1870065	Anillo de reducción 1 1/2", Clamping_devices, Precision_clamping_devices
Z1870068	Portabrocas manual Ø 32 mm, Clamping_devices, Precision_clamping_devices
Z1870069	Portabrocas manual Ø 44 mm, Clamping_devices, Precision_clamping_devices
Z1870070	Portabrocas manual Ø 56 mm, Clamping_devices, Precision_clamping_devices

MORDAZAS DE SUJECIÓN AL VACÍO, CLAMPING_DEVICES, PRECISION_CLAMPING_DEVICES

Z1870028	Soporte de muestras al vacío, Clamping_devices, Precision_clamping_devices
01870288	Soporte de vacío (placa de sacrificio), Clamping_devices, Precision_clamping_devices
Z1304600	Bomba de vacío 230 V/50 Hz para soporte de muestras al vacío, Clamping_devices, Precision_clamping_devices
Z1304634	Bomba de vacío 110 V/60 Hz para soporte de muestras al vacío, Clamping_devices, Precision_clamping_devices

HERRAMIENTAS DE SUJECIÓN RÁPIDA, CLAMPING_DEVICES

QTOOL 60, CLAMPING_DEVICES, QTOOL_SERIES

Z2235200	Qtool 60, Clamping_devices, Qtool_series
02235202	Mordaza de sujeción de 32 mm - para Qtool 60, Clamping_devices, Qtool_series
Z2235201	Mordazas de sujeción de 60 mm - para Qtool 60, Clamping_devices, Qtool_series
02235212	Mordaza de sujeción de 32 mm biselada - para Qtool 60, Clamping_devices, Qtool_series
02235213	Mordaza de sujeción de 32 mm con prisma cruzado - para Qtool 60, Clamping_devices, Qtool_series
Z2235202	Mordazas de sujeción de 60 mm ranuradas - para Qtool 60, Clamping_devices, Qtool_series
Z2235203	Mordazas de sujeción de 60 mm ranuradas en prisma - para Qtool 60, Clamping_devices, Qtool_series

QTOOL 80, CLAMPING_DEVICES, QTOOL_SERIES

Z2231203	Qtool 80 - 100mm, Clamping_devices, Qtool_series
02231243	Mordaza de sujeción de 40 mm, Clamping_devices, Qtool_series
Z2231215	Mordaza de sujeción de 70 mm, Clamping_devices, Qtool_series
02231245	Mordaza de sujeción de 40 mm biselada, Clamping_devices, Qtool_series
02231246	Mordaza de sujeción de 40 mm en prisma cruzada, Clamping_devices, Qtool_series
Z2231216	Mordazas de sujeción de 70 mm ranuradas, Clamping_devices, Qtool_series
Z2231217	Mordazas de sujeción de 70 mm ranuradas en prisma, Clamping_devices, Qtool_series

QTOOL 80 VARIO, CLAMPING_DEVICES, QTOOL_SERIES

Z2231200	Qtool 80 Vario - 100 mm, Clamping_devices, Qtool_series
Z2231210	Tope de pieza de trabajo, Clamping_devices, Qtool_series
02231200	Mordaza de sujeción, 40 mm - para Qtool 80 Vario, Clamping_devices, Qtool_series
Z2231211	Mordazas de sujeción, 70 mm, Clamping_devices, Qtool_series
02231213	Mordaza de prisma, 40 mm, Clamping_devices, Qtool_series
02231229	Mordaza biselada, 40 mm, Clamping_devices, Qtool_series
02231230	Mordaza de prisma cruzada, 40 mm, Clamping_devices, Qtool_series
Z2231212	Mordazas de barra redonda, ranuradas de 70 mm, Clamping_devices, Qtool_series
Z2231213	Mordazas de prisma, ranuradas de 70 mm, Clamping_devices, Qtool_series
Z2231214	Mordazas de sujeción, ranuradas de 70 mm, Clamping_devices, Qtool_series

PLACAS DE SUJECIÓN FÁCIL, CLAMPING_DEVICES, EASY_CLAMPING_PLATES

Z2236030	Placa de sujeción fácil S, Clamping_devices, Easy_clamping_plates
Z2236031	Placa de sujeción fácil S con unidad giratoria, Clamping_devices, Easy_clamping_plates
Z2236035	Placa de sujeción fácil M, Clamping_devices, Easy_clamping_plates

ACCESORIOS PARA PLACAS EASY-CLAMPING

Z2236032	Adaptación fácil horizontal, Clamping_devices, Easy_clamping_plates
Z2236033	Adaptación fácil vertical, Clamping_devices, Easy_clamping_plates
Z2236034	Adaptación fácil Qtool 40 - 60, Clamping_devices, Easy_clamping_plates
Z2236038	Placa giratoria Multitower, Clamping_devices, Easy_clamping_plates
Z2236039	Multitower, Clamping_devices, Easy_clamping_plates
Z2236040	Unidad giratoria Qtool 40 - 60, Clamping_devices, Easy_clamping_plates
Z2236036	Placa multifuncional fácil, Clamping_devices, Easy_clamping_plates

ACCESORIOS DE SUJECIÓN PARA APLICACIONES GIRATORIAS,

PIVOTANTES Y ESPECIALES, CLAMPING_DEVICES, CLAMPING_ACCESSORIES_SPECIALS

Z2236041	Unidad giratoria Qtool 60 - 80, Clamping_devices, Clamping_accessories_specials
Z1304643	Mordaza de tornillo con placa de sujeción fácil M, Clamping_devices, Clamping_accessories_specials
Z1304636	Dispositivo de sujeción de expansión, Clamping_devices, Clamping_accessories_specials
Z2236009	Abrazadera vertical simple, Clamping_devices, Clamping_accessories_specials
Z2236010	Abrazadera vertical doble, Clamping_devices, Clamping_accessories_specials
Z2234010	Sistema de sujeción X-Clamp 3858, Clamping_devices, Clamping_accessories_specials

MORDAZAS EN CRUZ, CLAMPING_DEVICES, CLAMPING_ACCESSORIES_SPECIALS

Z1340010  Mordaza en cruz 50 - 100, Clamping_devices, Clamping_accessories_specials

MORDAZAS ANGULARES Y GIRATORIAS, CLAMPING_DEVICES, CLAMPING_ACCESSORIES_SPECIALS







Z1304001	Mordaza angular 60, Clamping_devices, Clamping_accessories_specials
01304008	Mordaza angular de mordaza de prisma 60, Clamping_devices, Clamping_accessories_specials

DISPOSITIVOS ROTATORIOS, CLAMPING_DEVICES, ROTATION_DEVICES

Z1870059	Dispositivo de rotación tipo RD1, Clamping_devices, Rotation_devices
Z1891001	Dispositivo de rotación tipo RD2.1, Clamping_devices, Rotation_devices

MORDAZAS UNIVERSALES Y ACCESORIOS, CLAMPING_DEVICES, UNIVERSAL_VICES_AND_ACCESSORIES

Z1350025	Carril de sujeción, Clamping_devices, Universal_vices_and_accessories
01350022	Prisma 120°, Clamping_devices, Universal_vices_and_accessories
01350023	Prisma delgado, Clamping_devices, Universal_vices_and_accessories
01350024	Prisma 90°, Clamping_devices, Universal_vices_and_accessories

01350025		Prisma de 90° de altura, Clamping_devices, Universal_vices_and_accessories
Z1350008		Mordaza universal Piccolo 54, Clamping_devices, Universal_vices_and_accessories
Z1350010		Juego de maletas mordaza universal Piccolo 54, Clamping_devices, Universal_vices_and_accessories
Z1350012		Mordaza universal Piccolo 100, Clamping_devices, Universal_vices_and_accessories
Z1350002		Mordaza universal Mono 61, Clamping_devices, Universal_vices_and_accessories
Z1350004		Juego de maletas mordaza universal Mono 61, Clamping_devices, Universal_vices_and_accessories
Z1350011		Tornillo de banco universal Mono 132, Clamping_devices, Universal_vices_and_accessories
Z1350005		Tornillo de banco universal Duo, Clamping_devices, Universal_vices_and_accessories
Z1350006		Juego de tornillo de banco de cadena, Clamping_devices, Universal_vices_and_accessories
92005796		Zapatas en V longitudinales, Clamping_devices, Universal_vices_and_accessories
92005797		Zapatas en V transversales, Clamping_devices, Universal_vices_and_accessories
92005799		Puente longitudinal, Clamping_devices, Universal_vices_and_accessories
92005800		Puente transversal, Clamping_devices, Universal_vices_and_accessories
92005798		Zapata de sujeción estándar, Clamping_devices, Universal_vices_and_accessories
Z1350007		Adaptador de altura 60 mm Piccolo, Clamping_devices, Universal_vices_and_accessories
Z1350003		Adaptador de altura 74 mm Mono, Clamping_devices, Universal_vices_and_accessories
95003172		Extensión de brazo de sujeción Piccolo 54 y Mono 61, Clamping_devices, Universal_vices_and_accessories
Z1304591		Tornillo de fijación M6 x 25, Clamping_devices, Universal_vices_and_accessories
95003169		Tornillo de fijación Piccolo M8 x 25, Clamping_devices, Universal_vices_and_accessories
95003170		Tornillo de fijación Piccolo M10 x 25, Clamping_devices, Universal_vices_and_accessories
95003168		Tornillo de fijación Mono M10 x 32, Clamping_devices, Universal_vices_and_accessories

91001157	Tuerca de ranura en T - inoxidable M6 x 8, Clamping_devices, Universal_vices_and_accessories
91001161	Tuerca de ranura en T - inoxidable M8 x 10, Clamping_devices, Universal_vices_and_accessories
91001159	Tuerca de ranura en T - inoxidable M8 x 12, Clamping_devices, Universal_vices_and_accessories
91001158	Tuerca de ranura en T - inoxidable M10 x 12, Clamping_devices, Universal_vices_and_accessories