



MÁQUINA DE CORTE DE PRECISIÓN

QCUT 200 A

MÁQUINA DE CORTE DE PRECISIÓN QCUT 200 A

CARACTERÍSTICAS

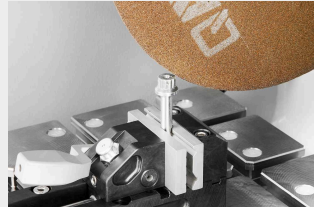

MÁXIMA SEGURIDAD

- | Con el pulsador de validación, la mesa de la máquina solo puede posicionarse mediante el mando bimanual cuando la puerta está abierta
- | Se elimina prácticamente cualquier riesgo de aplastamiento para el operario de la máquina

DETECCIÓN INTELIGENTE DE COMPONENTES

- | Probada detección automática del contacto con la muestra y un nuevo tipo de detección de salida (función de Auto-Stop)
- | Se detectan automáticamente los puntos de inicio y final del proceso de corte y se acortan los tiempos del proceso

MÁXIMA PRECISIÓN GRACIAS A SU DISEÑO ROBUSTO

- | De larga vida útil y con pocas vibraciones gracias a su construcción estable
- | Corte o rectificado (mediante disco de copa) de muestras delicadas con la máxima precisión
- | Excelente acceso a la cámara de corte gracias a la gran puerta corredera
- | Sujeción rápida y segura de dispositivos de sujeción versátiles en la mesa grande de la máquina

MANEJO INTUITIVO Y SENCILLO

- | Gran pantalla táctil industrial de 7" con guía ergonómica para el usuario
- | Manejo sencillo del software intuitivo
- | Movimiento cómodo de los ejes automáticos mediante la palanca de mando



MONITOREO DE FLUJO

- | El monitoreo de flujo opcional garantiza una refrigeración constante, incluso al cortar muestras sensibles con procesos de corte largos
- | El proceso de corte se interrumpe automáticamente cuando se alcanza un valor umbral crítico

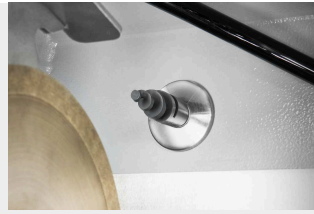

FUNCIÓN DE LIMPIEZA AUTOMÁTICA

- | Limpieza totalmente automática de la máquina gracias a las boquillas en espiral de la cámara de corte
- | La limpieza puede conectarse individualmente y, en caso necesario, se inicia automáticamente después de cada corte
- | Vista despejada durante el proceso de corte: la limpieza puede activarse durante el proceso en curso



AMPLIOS PROGRAMAS DE CORTE

- | Dependiendo de la geometría de la pieza, se utiliza el corte horizontal o vertical para minimizar el área de contacto entre la pieza y el disco de corte
- | Las funciones de corte escalonado separan la pieza capa por capa y optimizan el ángulo de acción – especialmente adecuadas para materiales sólidos

ESTE INSTRUMENTO ES IDEAL
PARA APLICACIONES DE
GEOLOGÍA Y MINERALOGÍA

MÁQUINA DE CORTE DE PRECISIÓN QCUT 200 A

CORTAR SIN RESTRICCIONES

1. Enjuague de la cámara de corte

- | Limpieza automática de la cámara de corte

2. Mesa de máquina grande

- | Posicionamiento de los ejes sin holgura
- | Ranuras Easy para la colocación sencilla de dispositivos de sujeción QATM
- | Ranuras en T de 8 mm para dispositivos de sujeción individuales
- | Anchura x altura máx.: 300 mm x 210 mm

3. Panel de control ergonómico

- | Gran pantalla táctil TFT de 7"
- | Palanca de mando para manejo manual

4. Ayuda de alineación láser

- | Para el posicionamiento exacto de la pieza

5. Accesorios

- | Posibilidad de sujeción ampliable individualmente con dispositivo de giro u otros dispositivos de sujeción

6. Bloqueo del disco de corte

- | Cambio simplificado del disco de corte mediante función de bloqueo
- | Con opción de lubricación integrada

7. Dispositivo de rectificado

- | Para afilar discos de corte y de molienda de diamante
- | Manejable manualmente desde el exterior

8. Separador centrífugo

- | Remoción efectiva de la niebla de refrigerante del proceso de corte



ACCESORIOS ÓPTIMOS PARA LA QCUT 150 A Y LA QCUT 200 A

SISTEMAS DE REFRIGERACIÓN POR CIRCULACIÓN

Durante el corte es imprescindible una refrigeración óptima. La generación excesiva de calor durante el proceso de corte daña la muestra y aumenta el desgaste del disco de corte. El agente refrigerante y anticorrosivo disipa el calor y, al mismo tiempo, elimina las virutas de la cámara de corte.



RECIPIENTE DE REFRIGERACIÓN POR CIRCULACIÓN DE 15 L

- | Sistema portátil con cartucho filtrante y tapa
- | Requiere poco espacio
- | Fácil de integrar en el mobiliario de laboratorio existente
- | Sistema de dos cámaras de filtración



RECIPIENTE DE REFRIGERACIÓN POR CIRCULACIÓN DE 45 L (MÓVIL)

- | Unidad móvil con filtro de entrada, bolsa filtrante y rebosadero
- | Puede colocarse debajo de una mesa de laboratorio o un armario a ras de suelo
- | Ampliable con módulo de bomba opcional para el enjuague de la cámara de corte
- | Sistema de dos cámaras de filtración con corredera de separación extraíble



RECIPIENTE DE REFRIGERACIÓN POR CIRCULACIÓN DE 45 L (MOBILIARIO DE LABORATORIO)

- | Unidad móvil con mecanismo retráctil
- | Puede integrarse cómodamente en los sistemas de armarios de laboratorio QATM y en los armarios con base inferior
- | Ampliable con módulo de bomba opcional para el enjuague de la cámara de corte
- | Filtro de entrada, bolsa filtrante y rebosadero
- | Sistema de dos cámaras de filtración con corredera de separación extraíble

ACCESORIOS

HERRAMIENTAS DE SUJECIÓN

Hay disponible una amplia gama de herramientas de sujeción para la Qcut 200 A. Utilizando el sistema de fijación Easy, pueden fijarse de forma fácil y segura a la mesa con un solo tornillo. De este modo, se hace innecesario el tedioso proceso de pasar las herramientas de sujeción por las ranuras en T de la mesa. El sistema de sujeción Easy es un accesorio innovador de gran impacto en el trabajo diario.



Base de sujeción Easy S con función giratoria + Easy adaption (vertical)

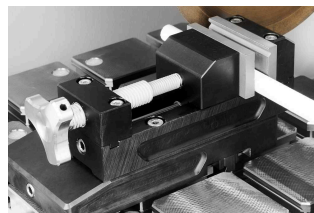

Base de sujeción Easy S con Qtool 40 S

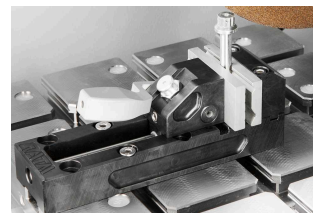

Qtool 40



Haga clic para mirar el video

Sujeción y corte de muestras difíciles (Video)

CORTE PERFECTO - CONSUMIBLES DE QPREP

El corte es más fiable, seguro y eficaz cuando se realiza con los ingredientes adecuados: conocimientos, cuidado y la elección correcta de los consumibles e instrumentos. La gama Qprep incluye discos de corte especialmente desarrollados para una amplia variedad de materiales y requisitos.

- | Baja influencia térmica en la muestra durante el proceso de corte
- | El corte abrasivo en húmedo consigue acabados superficiales muy finos tras el corte
- | El corte óptimo acorta el proceso de preparación posterior



DISPOSITIVOS DE SUJECCIÓN DE PRECISIÓN

La serie Precision de QATM ofrece una sujeción versátil tanto para muestras de forma regular como irregular, diseñada para las aplicaciones materialográficas más exigentes y precisas.

- | Admite geometrías irregulares y complejas
- | Gama de productos variada y versátil
- | Funciona con integración de dispositivo giratorio (Qcut 150 A)
- | Adaptación horizontal y vertical disponible



MÁQUINA DE CORTE DE PRECISIÓN QCUT 200 A

DATOS TÉCNICOS

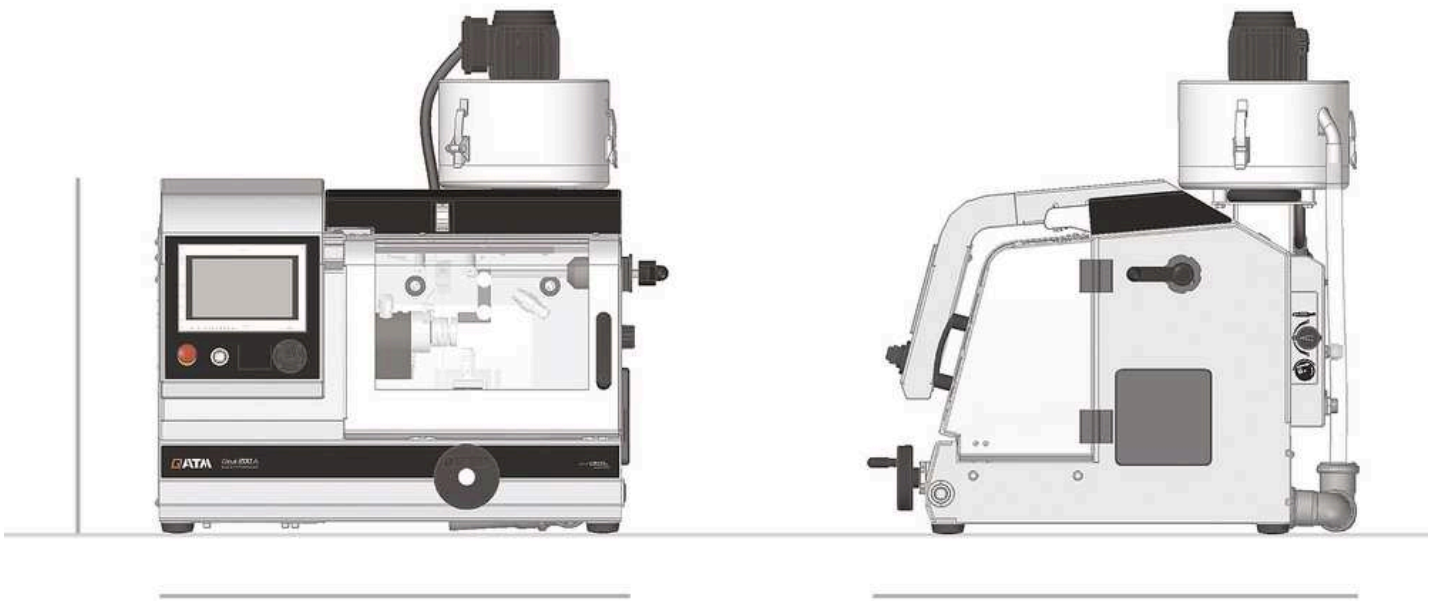

Disco de corte	hasta Ø 203 mm / 8"
Tamaño máx. de la muestra	75 mm (cut-off wheel Ø 200 mm)
Portadisco	Ø 12,7 mm
Eje X	210 mm (manual / automatic)
Eje Y	80 mm (automatic)
Eje Z (opcional)	80 mm (automatic)
Feedrate	0.01 - 20 mm/s
Exactitud de movimiento eje Z	0,005 mm
Avance transversal mín. (eje Z)	0,001 mm
Mesa sin eje Z (AnxPr)	300 x 210 mm
Mesa con eje Z (AnxPr)	280 x 210 mm
Ancho de ranura	8 mm

Velocidad	300 - 5000 rpm
Potencia de accionamiento (motor principal)	0,75 kW, S1
Potencia de conexión	2,2 kVA
anchura x altura x profundidad	725 x 535 x 675 mm
Peso	~ 82 kg

www.qatm.com/qcut-200-a

DATOS PARA PEDIDOS

EQUIPO BÁSICO

MÁQUINA (SE REQUIERE 1 ARTÍCULO)

M1891000  Qcut 200 A Máquina base 200-240 V, 50/60 Hz

M1891001  Qcut 200 A Máquina base 100-120 V, 50/60 Hz

ALIMENTACIÓN TRANSVERSAL (SE REQUIERE 1 ARTÍCULO)

A1891000 Qcut 200 A ejes X, Y automáticos

A1891001 Qcut 200 A ejes X, Y, Z automáticos

OPCIONES (SE PIDEN CON LA MÁQUINA)

A1891003 Qcut 200 A limpieza de la cámara de corte

A1891004 Qcut 200 A monitorización de flujo

A1891005 Qcut 200 A dispositivo de rotación de preparación

Z1891000 Qcut 200 A dispositivo de preparación

A1891008 Separador centrífugo de preparación

Z1891006 Separador centrífugo

A1891002 Sistema de preparación con refrigeración de agua dulce

SISTEMA DE RECIRCULACIÓN (SE REQUIERE 1 ARTÍCULO)

Z5800011 Qcut 200 A sistema de refrigeración por recirculación de 15 litros

Z5800012 Qcut 200 A sistema de refrigeración por recirculación de 45 litros, móvil

Z5800013 Qcut 200 A sistema de refrigeración por recirculación de 45 litros, para sistemas de laboratorio

Z5800014 Módulo de bomba de refrigeración por recirculación

Z5800015 Limpieza de la cámara del módulo de bombeo (no utilizable con el sistema de refrigeración de 15 l)

OPCIONES (SE PUEDEN PEDIR POR SEPARADO)

Z1800002 Colector de muestras



Z1891001 Dispositivo de rotación tipo RD2.1

Z1870050 Juego de bridas Ø 59 mm

Z1870051 Juego de bridas Ø 99 mm

Z1870052 Juego de bridas Ø 139 mm

DISPOSITIVOS DE SUJECIÓN DE PRECISIÓN, CLAMPING_DEVICES, PRECISION_CLAMPING_DEVICES

Z1870035 Portamuestras L estándar Ø 40 mm abierto, Clamping_devices, Precision_clamping_devices

Z1870037 Portamuestras L estándar Ø 40 mm cerrado, Clamping_devices, Precision_clamping_devices

Z1870039 Portamuestras L Flex Ø 40 mm, Clamping_devices, Precision_clamping_devices

Z1870043 Portamuestras L tornillo de banco de sujeción paralelo abierto, Clamping_devices, Precision_clamping_devices

Z1870041 Portamuestras L tornillo de banco de sujeción paralelo cerrado, Clamping_devices, Precision_clamping_devices

Z1870045 Portamuestras L en forma de gota Ø 40 mm, Clamping_devices, Precision_clamping_devices

Z1870047 Mordaza de sujeción universal L, Clamping_devices, Precision_clamping_devices

Z1870054 Mini mordaza L, Clamping_devices, Precision_clamping_devices

Z1870056 Mordaza paralela doble L, Clamping_devices, Precision_clamping_devices

Z1870058 Adaptador con rótula L, Clamping_devices, Precision_clamping_devices

Z1870064 Anillo de reducción Ø 25 mm, Clamping_devices, Precision_clamping_devices

Z1870063 Anillo de reducción Ø 30 mm, Clamping_devices, Precision_clamping_devices

Z1870071 Anillo de reducción Ø 40 mm, Clamping_devices, Precision_clamping_devices

Z1870067 Anillo de reducción 1", Clamping_devices, Precision_clamping_devices

Z1870066 Anillo de reducción 1 1/4", Clamping_devices, Precision_clamping_devices

Z1870065 Anillo de reducción 1 1/2", Clamping_devices, Precision_clamping_devices

Z1870068 Portabrocas manual Ø 32 mm, Clamping_devices, Precision_clamping_devices

Z1870069	Portabrocas manual Ø 44 mm, Clamping_devices, Precision_clamping_devices
Z1870070	Portabrocas manual Ø 56 mm, Clamping_devices, Precision_clamping_devices

MORDAZAS DE SUJECCIÓN AL VACÍO, CLAMPING_DEVICES, PRECISION_CLAMPING_DEVICES

Z1870028	Soporte de muestras al vacío, Clamping_devices, Precision_clamping_devices
01870288	Soporte de vacío (placa de sacrificio), Clamping_devices, Precision_clamping_devices
Z1304600	Bomba de vacío 230 V/50 Hz para soporte de muestras al vacío, Clamping_devices, Precision_clamping_devices
Z1304634	Bomba de vacío 110 V/60 Hz para soporte de muestras al vacío, Clamping_devices, Precision_clamping_devices

HERRAMIENTAS DE SUJECCIÓN RÁPIDA, CLAMPING_DEVICES

QTOOL 40, CLAMPING_DEVICES, QTOOL_SERIES

Z2270201	Qtool 40 S, Clamping_devices, Qtool_series
Z2270200	Qtool 40, Clamping_devices, Qtool_series
02270202	Mordaza de sujeción de 25 mm - para Qtool 40, Clamping_devices, Qtool_series
Z2270202	Mordazas de sujeción de 45 mm - para Qtool 40, Clamping_devices, Qtool_series
02270212	Mordaza de sujeción de 25 mm biselada - para Qtool 40, Clamping_devices, Qtool_series
02270213	Mordaza de sujeción de 25 mm con prisma cruzado - para Qtool 40, Clamping_devices, Qtool_series
Z2270203	Mordazas de sujeción de 45 mm ranuradas - para Qtool 40, Clamping_devices, Qtool_series
Z2270204	Mordazas de sujeción de 45 mm ranuradas - para Qtool 40, Clamping_devices, Qtool_series

QTOOL 60, CLAMPING_DEVICES, QTOOL_SERIES

Z2235200	Qtool 60, Clamping_devices, Qtool_series
02235202	Mordaza de sujeción de 32 mm - para Qtool 60, Clamping_devices, Qtool_series
Z2235201	Mordazas de sujeción de 60 mm - para Qtool 60, Clamping_devices, Qtool_series
02235212	Mordaza de sujeción de 32 mm biselada - para Qtool 60, Clamping_devices, Qtool_series

02235213	Mordaza de sujeción de 32 mm con prisma cruzado - para Qtool 60, Clamping_devices, Qtool_series
Z2235202	Mordazas de sujeción de 60 mm ranuradas - para Qtool 60, Clamping_devices, Qtool_series
Z2235203	Mordazas de sujeción de 60 mm ranuradas en prisma - para Qtool 60, Clamping_devices, Qtool_series

PLACAS DE SUJECIÓN FÁCIL, CLAMPING_DEVICES, EASY_CLAMPING_PLATES

Z2236030	Placa de sujeción fácil S, Clamping_devices, Easy_clamping_plates
Z2236031	Placa de sujeción fácil S con unidad giratoria, Clamping_devices, Easy_clamping_plates
Z2236035	Placa de sujeción fácil M, Clamping_devices, Easy_clamping_plates

ACCESORIOS PARA PLACAS EASY-CLAMPING



Z2236032	Adaptación fácil horizontal, Clamping_devices, Easy_clamping_plates
Z2236033	Adaptación fácil vertical, Clamping_devices, Easy_clamping_plates
Z2236034	Adaptación fácil Qtool 40 - 60, Clamping_devices, Easy_clamping_plates
Z2236038	Placa giratoria Multitower, Clamping_devices, Easy_clamping_plates
Z2236039	Multitower, Clamping_devices, Easy_clamping_plates
Z2236040	Unidad giratoria Qtool 40 - 60, Clamping_devices, Easy_clamping_plates
Z2236036	Placa multifuncional fácil, Clamping_devices, Easy_clamping_plates

ACCESORIOS DE SUJECIÓN PARA APLICACIONES GIRATORIAS, PIVOTANTES Y ESPECIALES, CLAMPING_DEVICES, CLAMPING_ACCESSORIES_SPECIALS

Z1304643	Mordaza de tornillo con placa de sujeción fácil M, Clamping_devices, Clamping_accessories_specials
Z1304636	Dispositivo de sujeción de expansión, Clamping_devices, Clamping_accessories_specials
Z2236009	Abrazadera vertical simple, Clamping_devices, Clamping_accessories_specials
Z2236010	Abrazadera vertical doble, Clamping_devices, Clamping_accessories_specials

Z2234010 Sistema de sujeción X-Clamp 3858, Clamping_devices,
Clamping_accessories_specials

MORDAZAS UNIVERSALES Y ACCESORIOS, CLAMPING_DEVICES, UNIVERSAL_VICES_AND_ACCESSORIES

01350022		Prisma 120°, Clamping_devices, Universal_vices_and_accessories
01350023		Prisma delgado, Clamping_devices, Universal_vices_and_accessories
01350024		Prisma 90°, Clamping_devices, Universal_vices_and_accessories
Z1350008		Mordaza universal Piccolo 54, Clamping_devices, Universal_vices_and_accessories
Z1350010		Juego de maletas mordaza universal Piccolo 54, Clamping_devices, Universal_vices_and_accessories
Z1350012		Mordaza universal Piccolo 100, Clamping_devices, Universal_vices_and_accessories
92005796		Zapatras en V longitudinales, Clamping_devices, Universal_vices_and_accessories
92005797		Zapatras en V transversales, Clamping_devices, Universal_vices_and_accessories
92005799		Puente longitudinal, Clamping_devices, Universal_vices_and_accessories
92005800		Puente transversal, Clamping_devices, Universal_vices_and_accessories
92005798		Zapata de sujeción estándar, Clamping_devices, Universal_vices_and_accessories
Z1350007		Adaptador de altura 60 mm Piccolo, Clamping_devices, Universal_vices_and_accessories
Z1350003		Adaptador de altura 74 mm Mono, Clamping_devices, Universal_vices_and_accessories
95003172		Extensión de brazo de sujeción Piccolo 54 y Mono 61, Clamping_devices, Universal_vices_and_accessories
Z1304591		Tornillo de fijación M6 x 25, Clamping_devices, Universal_vices_and_accessories
95003169		Tornillo de fijación Piccolo M8 x 25, Clamping_devices, Universal_vices_and_accessories
95003170		Tornillo de fijación Piccolo M10 x 25, Clamping_devices, Universal_vices_and_accessories
95003168		Tornillo de fijación Mono M10 x 32, Clamping_devices, Universal_vices_and_accessories
91001157		Tuerca de ranura en T - inoxidable M6 x 8, Clamping_devices, Universal_vices_and_accessories

91001161	Tuerca de ranura en T - inoxidable M8 x 10, Clamping_devices, Universal_vices_and_accessories
91001159	Tuerca de ranura en T - inoxidable M8 x 12, Clamping_devices, Universal_vices_and_accessories
91001158	Tuerca de ranura en T - inoxidable M10 x 12, Clamping_devices, Universal_vices_and_accessories