



TRONCATRICE

QCUT 250 M

Qcut 250 M è una troncatrice di precisione manuale ad umido. Questa compatta sezionatrice da banco è caratterizzata dalla semplice e comoda apertura dello sportello e dal facile accesso all'intera camera di taglio. Lo sportello di apertura è dotato di una finestra tondeggiante che offre un'ampia visuale durante il funzionamento dello strumento.

Il sistema di raffreddamento del disco di taglio è integrato direttamente nella calotta protettiva del disco. L'ampio tavolo di taglio in acciaio è dotato di piastre di usura sostituibili. Scanalature trasversali permettono l'alloggiamento ottimale dei vari sistemi di serraggio (ad es. la morsa Vice 80).

VANTAGGI PRODOTTO

- | Movimento longitudinale (Asse X) manuale
- | Ampia camera di taglio
- | Apribile su entrambi i lati per campioni di considerevole lunghezza
- | Ampio piano con piastre ad usura intercambiabili
- | Coperta completamente l'intera larghezza per un'ottima accessibilità
- | Funzionamento semplice
- | Ampia gamma di sistemi di serraggio disponibili
- | Standard di sicurezza attuali con sistema di interblocco porte
- | Strutture in solido alluminio, verniciato a polvere

CARATTERISTICHE

FINE DYNAMIC CUT-OFF

The manual cutting movement of the Y-axis is executed precisely and jerk-free via lever. Length and angle of the lever are adjustable. Further, the cutting depth can easily be adjusted by using a limiter.

ILLUMINATION

Through the large rounded window, the cutting chamber is comfortably visible. For direct lighting, the Qcut 250 M can be equipped with a flexible LED light.

SAFETY

The integrated standstill monitoring allows opening only when the cutting wheel is not rotating.

TAGLIO PERFETTO - MATERIALI DI CONSUMO DI QPREP

Il taglio è più affidabile, sicuro ed efficiente quando viene eseguito con gli ingredienti giusti: conoscenza, cura e la giusta scelta di consumabili e strumenti.



VELOCI, POTENTI E FLESSIBILI - DISPOSITIVI DI SERRAGGIO DI QTOOLS

I nostri innovativi dispositivi di serraggio servono a bloccare i pezzi in modo sicuro e preciso per garantire processi di taglio e sezionamento precisi. Esiste un'ampia gamma di dispositivi di serraggio sviluppati per specifiche applicazioni e dimensioni.

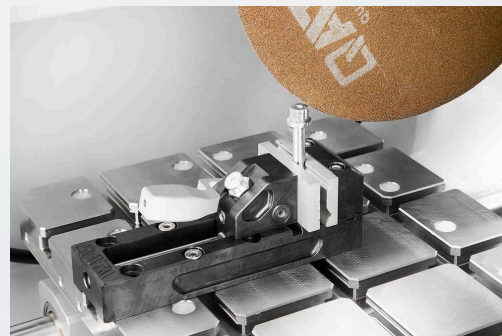

TRONCATRICE QCUT 250 M

DATI TECNICI

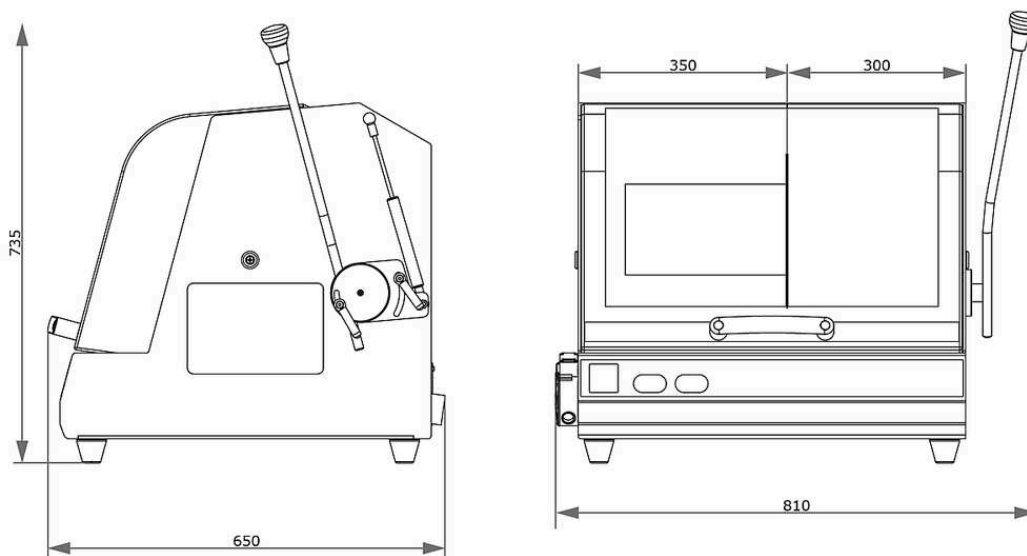

Mola da taglio	fino a \varnothing 250 mm/10"
Capacità di taglio max.	\varnothing 55 mm / \varnothing 90 mm (fino a 25 mm di lunghezza)
Dimensione flangia ruota	\varnothing 32 mm
Asse-Y (movimento verticale)	145 mm
Piano di taglio WxD	350 x 288 mm inossidabile
Slot T	12 mm
Alimentazione	4.5 kVA
Potenza Motore (principale)	3 kW S6 40%
W x H x D	810 x 735 x 650 mm
Peso	~ 75 kg

www.qatm.com/qcut-250-m

ARTICOLI

DOTAZIONI DI BASE

STRUMENTAZIONE (SOBO RICHIESTI TUTTI GLI ARTICOLI)

M1880000  Qcut 250 M (Brillant 200) Strumento di base

ALIMENTAZIONE (RICHIESTO 1 ARTICOLO)

A1880000 Alimentazione per Qcut 250 M da 400V/50Hz (3Ph/N/PE)

A1880001 Alimentazione per Qcut 250 M da 480V/60Hz (3/PE)

A1880002 Alimentazione per Qcut 250 M da 220V/60Hz (3/PE)

SISTEMA DI RICIRCOLO (RICHIESTO 1 ARTICOLO)

A5800484  Sistema di raffreddamento a ricircolo da 45L 400V/50Hz (3Ph/PE) mobile, con meccanismo di inserimento

A5800485  Sistema di raffreddamento a ricircolo da 45L 480V/60Hz (3Ph/PE) mobile, con meccanismo di inserimento

A5800486  Sistema di raffreddamento a ricircolo da 45L 220V/60Hz (3Ph/PE) mobile, con meccanismo di inserimento

A5800487  Sistema di raffreddamento a ricircolo da 45L 400V/50Hz (3Ph/PE) mobile, senza ruote pieghevoli

A5800488  Sistema di raffreddamento a ricircolo da 45L 480V/60Hz (3Ph/PE) mobile, senza ruote pieghevoli

A5800489  Sistema di raffreddamento a ricircolo da 45L 220V/60Hz (3Ph/PE) mobile, senza ruote pieghevoli

OPZIONI (DA ORDINARE CON LO STRUMENTO)

Z1820009  Separatore centrifugo (montato sullo strumento) 400V/50Hz/3 Ph

Z1820012  Separatore centrifugo (montato sullo strumento) 480V/60Hz/3 Ph

Z1820011



Separatore centrifugo (montato sullo strumento) 220V/60Hz/3 Ph

PRECISION CLAMPING DEVICES, CLAMPING_DEVICES, PRECISION_CLAMPING_DEVICES

Z1870035	Supporto campione L standard Ø 40 mm aperto, Clamping_devices, Precision_clamping_devices
Z1870037	Supporto campione L standard Ø 40 mm chiuso, Clamping_devices, Precision_clamping_devices
Z1870039	Supporto campione L Flex Ø 40 mm, Clamping_devices, Precision_clamping_devices
Z1870043	Supporto campione Morsa di serraggio parallela L aperta, Clamping_devices, Precision_clamping_devices
Z1870041	Supporto campione Morsa di serraggio parallela M chiusa, Clamping_devices, Precision_clamping_devices
Z1870045	Portacampioni a forma di goccia L Ø 40 mm, Clamping_devices, Precision_clamping_devices
Z1870047	Morsa di serraggio universale Vice L, Clamping_devices, Precision_clamping_devices
Z1870049	Morsa di serraggio a matrice Vice L, Clamping_devices, Precision_clamping_devices
Z1870054	Mini Morsa Vice L, Clamping_devices, Precision_clamping_devices
Z1870056	Doppia morsa parallela Vice L, Clamping_devices, Precision_clamping_devices
Z1870058	Adattatore con giuntura sferica L, Clamping_devices, Precision_clamping_devices
Z1870063	Anello di riduzione da Ø 30 mm, Clamping_devices, Precision_clamping_devices
Z1870071	Anello di riduzione Ø 40 mm, Clamping_devices, Precision_clamping_devices
Z1870067	Anello di riduzione da 1", Clamping_devices, Precision_clamping_devices
Z1870066	Anello di riduzione da 1 1/4", Clamping_devices, Precision_clamping_devices
Z1870065	Anello di riduzione da 1 1/2", Clamping_devices, Precision_clamping_devices
Z1870069	Mandrino manuale da Ø 44 mm, Clamping_devices, Precision_clamping_devices
Z1870070	Mandrino manuale Ø 56 mm, Clamping_devices, Precision_clamping_devices

MORSE PER IL SERRAGGIO A VUOTO, CLAMPING_DEVICES, PRECISION_CLAMPING_DEVICES

Z1870028	Supporto porta campione con fissaggio in vuoto, Clamping_devices, Precision_clamping_devices
----------	--

01870288	Supporto per il vuoto (piastra sacrificale), Clamping_devices, Precision_clamping_devices
Z1304600	Pompa per vuoto 230V/50Hz per portacampioni sotto vuoto, Clamping_devices, Precision_clamping_devices
Z1304634	Pompa per vuoto 110V/60Hz per portacampioni sotto vuoto, Clamping_devices, Precision_clamping_devices

QUICK CLAMPING TOOLS, CLAMPING_DEVICES

QTOOL 60, CLAMPING_DEVICES, QTOOL_SERIES

Z2235200	Qtool 60, Clamping_devices, Qtool_series
02235202	Ganascia di serraggio 32 mm - per Qtool 60, Clamping_devices, Qtool_series
Z2235201	Ganasce di serraggio 60 mm - per Qtool 60, Clamping_devices, Qtool_series
02235212	Ganascia di serraggio 32 mm smussata - per Qtool 60, Clamping_devices, Qtool_series
02235213	Ganascia di serraggio 32 mm a prisma trasversale - per Qtool 60, Clamping_devices, Qtool_series
Z2235202	Ganasce di serraggio 60 mm con intaglio - per Qtool 60, Clamping_devices, Qtool_series
Z2235203	Ganasce di serraggio 60 mm a prisma scanalato - per Qtool 60, Clamping_devices, Qtool_series

QTOOL 80, CLAMPING_DEVICES, QTOOL_SERIES

Z2231203	Qtool 80 - 100mm, Clamping_devices, Qtool_series
02231243	Ganascia di serraggio 40 mm, Clamping_devices, Qtool_series
Z2231215	Ganasce di serraggio 70 mm, Clamping_devices, Qtool_series
02231245	Ganascia di serraggio 40 mm smussata, Clamping_devices, Qtool_series
02231246	Ganascia di serraggio 40 mm prisma trasversale, Clamping_devices, Qtool_series
Z2231216	Ganasce di serraggio 70 mm con intaglio, Clamping_devices, Qtool_series
Z2231217	Ganasce di serraggio 70 mm prisma scanalato, Clamping_devices, Qtool_series

QTOOL 80 VARIO, CLAMPING_DEVICES, QTOOL_SERIES

Z2231200	Qtool 80 Vario - 100 mm, Clamping_devices, Qtool_series
Z2231210	Arresto del pezzo, Clamping_devices, Qtool_series

02231200	Ganascia di serraggio, 40 mm - per Qtool 80 Vario, Clamping_devices, Qtool_series
Z2231211	Ganasce di serraggio, 70 mm, Clamping_devices, Qtool_series
02231213	Ganascia a prisma, 40 mm, Clamping_devices, Qtool_series
02231229	Ganascia smussata, 40 mm, Clamping_devices, Qtool_series
02231230	Ganascia a prisma incrociato, 40 mm, Clamping_devices, Qtool_series
Z2231212	Ganasce per barre tonde, 70 mm con scanalatura, Clamping_devices, Qtool_series
Z2231213	Ganasce a prisma, 70 mm con scanalatura, Clamping_devices, Qtool_series
Z2231214	Ganasce di serraggio, 70 mm con intaglio, Clamping_devices, Qtool_series

PIASTRE DI FACILE SERRAGGIO, CLAMPING_DEVICES, EASY_CLAMPING_PLATES

ACCESSORIES FOR EASY-CLAMPING PLATES

Z2236032	Adattamento orizzontale Easy, Clamping_devices, Easy_clamping_plates
Z2236033	Adattamento verticale Easy, Clamping_devices, Easy_clamping_plates
Z2236034	Adattamento Easy Qtool 40 - 60, Clamping_devices, Easy_clamping_plates
Z2236038	Piastra rotante multitorre, Clamping_devices, Easy_clamping_plates
Z2236039	Multitorre, Clamping_devices, Easy_clamping_plates
Z2236040	Unità girevole Qtool 40 - 60, Clamping_devices, Easy_clamping_plates
Z2236036	Piastra Easy e multifunzionale, Clamping_devices, Easy_clamping_plates

CLAMPING ACCESSORIES FOR ROTATING, SWIVELING AND SPECIAL APPLICATIONS, CLAMPING_DEVICES, CLAMPING_ACCESSORIES_SPECIALS

Z2236041	Unità girevole Qtool 60 - 80, Clamping_devices, Clamping_accessories_specials
Z1304643	Chiusura a vite con piastra di serraggio Easy-clamp M, Clamping_devices, Clamping_accessories_specials
Z1304636	Morsa a espansione, Clamping_devices, Clamping_accessories_specials
Z2236009	Morsa verticale singola, Clamping_devices, Clamping_accessories_specials
Z2236010	Morsa verticale doppio, Clamping_devices, Clamping_accessories_specials
Z2234010	Clamping system X-Clamp 3858, Clamping_devices, Clamping_accessories_specials

MORSE A CROCE, CLAMPING_DEVICES, CLAMPING_ACCESSORIES_SPECIALS

Z1340010  Morsa a croce Vice 50 - 100, Clamping_devices, Clamping_accessories_specials

MORSE E ACCESSORI UNIVERSALI, CLAMPING_DEVICES,
UNIVERSAL_VICES_AND_ACCESSORIES

01350022 Prisma 120°, Clamping_devices, Universal_vices_and_accessories

01350023 Prism slim, Clamping_devices, Universal_vices_and_accessories

01350024 Prism 90°, Clamping_devices, Universal_vices_and_accessories

01350025 Prism 90° high, Clamping_devices, Universal_vices_and_accessories

Z1350008  Morsa Universal Vice Piccolo 54, Clamping_devices, Universal_vices_and_accessories

Z1350010  Valigetta set Universal Vice Piccolo 54, Clamping_devices, Universal_vices_and_accessories

Z1350012  Morsa Universal vice Piccolo 100, Clamping_devices, Universal_vices_and_accessories

Z1350002  Morsa universale Vice Mono 61, Clamping_devices, Universal_vices_and_accessories

Z1350004  Valigetta per morsa universale vice Mono 61, Clamping_devices, Universal_vices_and_accessories

Z1350011  Morsa Universal Vice Mono 132, Clamping_devices, Universal_vices_and_accessories

Z1350005 Morsa universale Duo, Clamping_devices, Universal_vices_and_accessories

Z1350006 Set morsa a catena, Clamping_devices, Universal_vices_and_accessories

92005796 Ganascia a V longitudinale, Clamping_devices, Universal_vices_and_accessories

92005797 Ganascia traversa, Clamping_devices, Universal_vices_and_accessories

92005799 Ponte longitudinale, Clamping_devices, Universal_vices_and_accessories

92005800 Ponte trasverso, Clamping_devices, Universal_vices_and_accessories

92005798 Ganascia di serraggio standard, Clamping_devices, Universal_vices_and_accessories

Z1350007 Adattatore altezza 60mm Piccolo, Clamping_devices, Universal_vices_and_accessories

Z1350003	Adattatore altezza 74mm Mono, Clamping_devices, Universal_vices_and_accessories
95003172	Estensione del braccio di serraggio Piccolo 54 e Mono 61, Clamping_devices, Universal_vices_and_accessories
Z1304591	Vite di fissaggio M6 x 25, Clamping_devices, Universal_vices_and_accessories
95003169	Vite di fissaggio Piccolo M8 x 25, Clamping_devices, Universal_vices_and_accessories
95003170	Vite di fissaggio Piccolo M10 x 25, Clamping_devices, Universal_vices_and_accessories
95003168	Vite di fissaggio Mono M10 x 32, Clamping_devices, Universal_vices_and_accessories
91001157	Dado T-slot - acciaio inossidabile M6 x 8, Clamping_devices, Universal_vices_and_accessories
91001161	Dado T-slot - acciaio inossidabile M8 x 10, Clamping_devices, Universal_vices_and_accessories
91001159	Dado T-slot - acciaio inossidabile M8 x 12, Clamping_devices, Universal_vices_and_accessories
91001158	Dado T-slot - acciaio inossidabile M10 x 12, Clamping_devices, Universal_vices_and_accessories