



ROBOT DE CORTE

QCUT 600 BOT

ROBOT DE CORTE QCUT 600 BOT

SUPERIORIDAD EN CADA DETALLE

1. Panel de control ergonómico

- | Gran pantalla táctil industrial de 12,1" con software QATM intuitivo
- | Configuración rápida, control de todos los ejes con dos palancas de mando
- | El panel de control deslizante permite trabajar con claridad

2. Cuerpo robusto de la máquina

- | Construcción estable de acero con recubrimiento en polvo
- | Refrigeración por circulación integrable
- | Lubricación central automática de los ejes

3. Amplia mesa redonda de la máquina

- | De acero inoxidable con ranuras longitudinales y

5. Brazo giratorio optimizado

- | Sistema de refrigeración altamente eficiente
- | Mayor capacidad de corte gracias al protector del disco de corte guiado en paralelo
- | Ayuda de alineación láser para posicionar fácilmente la pieza de trabajo

6. Eje de rotación, eje B

- | Rango de rotación 360°, con eje C combinado 200°
- | Precisión de posicionamiento: $\pm 0,1^\circ$

7. Eje de rotación opcional, eje C

- | Rango de rotación: máx. 360°
- | Eje de rotación modular desmontable
- | Posibilidad de



LIBRE ACCESIBILIDAD

PARA PIEZAS DE GRAN TAMAÑO

Los componentes de gran tamaño pueden depositarse directamente con carretilla elevadora o grúa a través de la amplia puerta corredera.



ROBOT DE CORTE QCUT 600 BOT

SEPARAR LO PEQUEÑO DE LO GRANDE EN 5 DIMENSIONES

Con la tecnología patentada de 5 ejes, se puede cortar cualquier ángulo de una pieza de trabajo de forma precisa, reproducible, rápida y sencilla. Todos los ejes se pueden ajustar con precisión y se fijan sin vibración

durante el corte, lo que facilita más que nunca el trabajo de precisión.

La movilidad de los distintos ejes, en combinación con los sistemas de sujeción, permite un corte de precisión de la muestra sin necesidad de realizar una nueva sujeción de la pieza, lo que requiere mucho tiempo. Todos los cortes necesarios se pueden realizar de forma secuencial y automática, incluso en piezas de gran tamaño.

1. EJE Y (corte transversal)

- | Rango de corte: 360 mm, automático
- | Avance a alta velocidad de hasta 80 mm/s

2. EJE Z (movimiento transversal)

- | Recorrido: 550 mm, automático
- | Movimiento transversal para cortes paralelos en serie precisos

3. EJE B (eje de rotación)

- | Rango de rotación: máx. 360°, con eje C combinado máx. 200°, automático
- | Precisión de posicionamiento: $\pm 0,1^\circ$

4. EJE X (movimiento horizontal)

- | Rango de corte: 550 mm, automático
- | Avance a alta velocidad de hasta 80 mm/s

5. EJE C (eje de rotación)

- | Rango de rotación: máx. 360°, automático
- | Eje de rotación modular desmontable

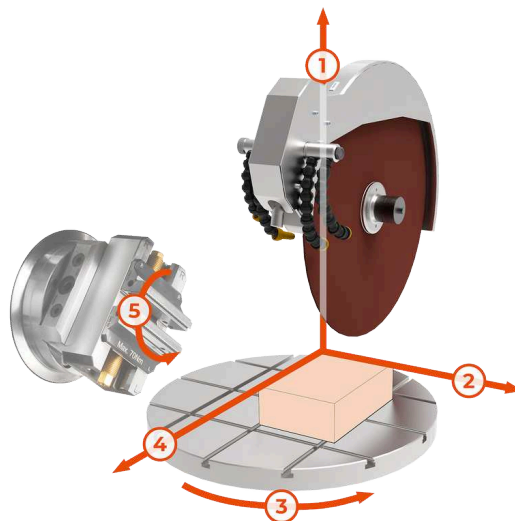

ROBOT DE CORTE QCUT 600 BOT

CARACTERÍSTICAS



MESA GIRATORIA DE ACERO INOXIDABLE

La amplia mesa giratoria (Ø 600 mm) permite trabajar con precisión incluso con cargas elevadas.

- | Rotación de la mesa de la máquina (máx. 360°) sin necesidad de realizar una nueva sujeción de las piezas, lo que requiere mucho tiempo
- | Ampliable con un eje de rotación adaptable modularmente (eje C)
- | Ranuras integradas para el sistema de sujeción Easy, que permite un montaje rápido de las herramientas de sujeción



MEDICIÓN AUTOMÁTICA DEL DISCO DE CORTE

La medición dinámica del disco de corte produce resultados de corte reproducibles con una calidad constante.

- | Monitorización automática del diámetro actual del disco de corte
- | Ajuste de los parámetros de corte después de cada corte
- | Permite una velocidad y profundidad de corte constantes



MÁQUINA ROBUSTA CON UNA AMPLIA CÁMARA DE CORTE

Cuerpo de la máquina robusto, de acero con recubrimiento en polvo, con una gran puerta corredera de vidrio laminado de seguridad resistente a los arañazos y una gran puerta lateral.

- | Cuerpo de la máquina con refrigeración por circulación integrable y lubricación central automática
- | Acceso óptimo a la amplia cámara de corte, las puertas sólo se pueden abrir cuando el disco de corte está parado (control de parada integrado)
- | Puerta lateral grande para facilitar el cambio del disco de



OPTIMIZACIÓN DEL CORTE

Para optimizar la calidad del corte, la máquina detecta automáticamente las características locales del material de la pieza, como las zonas endurecidas.

- | Control del desplazamiento en función de la fuerza de corte
- | Detección automática del contacto con la pieza: al iniciar un nuevo corte, la pieza se detecta automáticamente y se aborda a una velocidad reducida.
- | El protector del disco de corte guiado en paralelo durante el corte transversal aumenta la

corte

capacidad de corte
del disco.

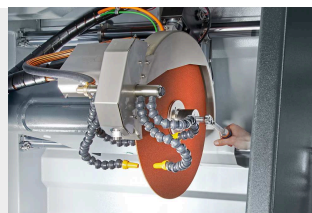
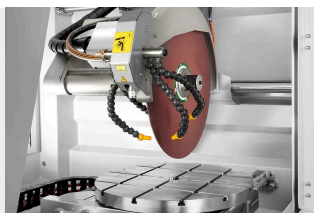

POTENTE ACCIONAMIENTO DEL DISCO DE CORTE

Guía precisa del brazo giratorio y refrigeración del disco de corte

- | Accionamiento principal refrigerado por agua con una potencia de 15 kW
- | Refrigeración óptima gracias a las mangueras de refrigeración ajustables de forma flexible
- | Protector del disco de corte guiado en paralelo para mayor capacidad de corte durante el corte transversal

MANEJO FÁCIL E INTUITIVO

Gran pantalla táctil industrial de 12,1" con software QATM intuitivo, palancas de mando e interruptor de parada de emergencia

- | La función Teach-in facilita la programación de las posiciones de corte al usuario, desplazándose a las posiciones individuales.
- | Posicionamiento simultáneo y corte automático de diferentes piezas de trabajo sin necesidad de volver a sujetarlas (proceso multiposición MPP)

DISEÑO INTELIGENTE

El cambio fácil del disco de corte y la sujeción sencilla le permiten centrarse en el corte.

- | Ayuda de alineación láser para posicionar fácilmente la pieza de trabajo
- | Tuerca de sujeción potente: sujetar y soltar fácilmente el disco de corte.

MÁXIMA FACILIDAD DE USO

El panel de control deslizante se puede posicionar libremente para un manejo ergonómico durante la configuración y el funcionamiento de la máquina.

- | Programación a corta distancia de la pieza de trabajo
- | Durante el funcionamiento en serie, el panel de control se puede desplazar hacia un lado.

ROBOT DE CORTE QCUT 600 BOT

ACCESORIOS



REFRIGERACIÓN POR CIRCULACIÓN

Sistema de refrigeración compacto e integrable para aplicaciones estándar

- | Integrable en la carcasa y extensible
- | Filtración multicámara
- | Tamiz de entrada con bolsa filtrante (ver la sección de consumibles)

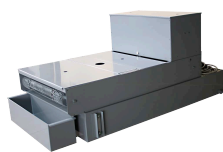

SISTEMA DE FILTRO DE BANDA

Sistema de refrigeración y filtrado grande para el funcionamiento continuo, p. ej., en aplicaciones en serie.

- | Tamaño del depósito: 285 l
- | Capacidad de filtrado: 100 l/min (respecto a la emulsión)
- | Capacidad de bombeo: 100 l/min



CENTRIFUGAL SEPARATOR

Seguridad laboral: entorno de trabajo con mejor calidad del aire

- | Para separar la neblina de aceite
- | Limpia el aire y mejora la visibilidad
- | Capacidad de aspiración 452 o 500 m³/h dependiendo del voltaje

CORTE PERFECTO - CONSUMIBLES DE QPREP

El corte es más fiable, seguro y eficaz cuando se realiza con los ingredientes adecuados: conocimientos, cuidado y la elección correcta de los consumibles e instrumentos. La gama Qprep incluye discos de corte especialmente desarrollados para una amplia variedad de materiales y requisitos.

- | Baja influencia térmica en la muestra durante el proceso de corte
- | El corte abrasivo en húmedo consigue acabados superficiales muy finos tras el corte
- | El corte óptimo acorta el proceso de preparación posterior



RÁPIDOS, FUERTES, FLEXIBLES: DISPOSITIVOS DE SUJECIÓN CON QTOOLS

Nuestros innovadores dispositivos de sujeción se utilizan para sujetar las piezas de trabajo de manera segura y precisa garantizando un proceso exacto de corte y lijado. Disponemos de una amplia gama de diferentes dispositivos de sujeción que se ha desarrollado para aplicaciones específicas y tamaños concretos de piezas de trabajo.

- | Adecuado para muestras con formas regulares e irregulares
- | Sujeción rápida y reproducible de piezas con formas regulares
- | Amplia gama de diferentes herramientas y sistemas de sujeción

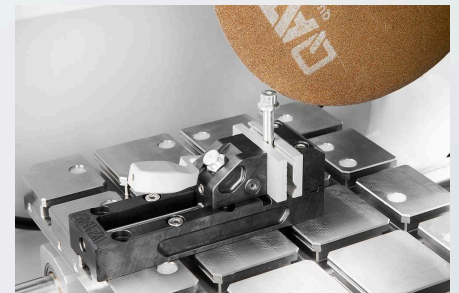

ROBOT DE CORTE QCUT 600 BOT

DATOS TÉCNICOS



Máquina configurable con 4 (X/Y/Z/B) o 5 ejes (X/Y/Z/B/C)

www.qatm.com/qcut-600-bot

DATOS PARA PEDIDOS

EQUIPO BÁSICO

MÁQUINA (TODOS LOS ARTÍCULOS NECESARIOS)

M1831001  Qcut 600 BOT (4 ejes) máquina base 400 V 50 Hz (3Ph/N/PE)

M1831003  Máquina base Qcut 600 BOT (5 ejes) 400 V 50 Hz (3 fases/N/PE)

M1831002  Máquina base Qcut 600 BOT (4 ejes) 480 V 60 Hz (3 fases/PE)

M1831004  Máquina base Qcut 600 BOT (5 ejes) 480 V 60 Hz (3 fases/PE)

PROTECTOR DE RUEDA (SE REQUIERE 1 ARTÍCULO)

A1831001 Protector de rueda 500 mm

A1831010 Protector de rueda 600 mm

SISTEMA DE RECIRCULACIÓN (SE REQUIERE 1 ARTÍCULO)

A1831005  Sistema de refrigeración por recirculación 400 V 50 Hz (3Ph/PE)

A1831006 Sistema de refrigeración por recirculación 480 V 60 Hz (3Ph/PE)

A6501000  Filtro de banda 285 400 V 50 Hz (3Ph/PE)

A6501002  Filtro de banda 285 480 V 60 Hz (3Ph/PE)

Z6501007 Conjunto de conexión del filtro de banda 285

OPCIONES (SE PIDEN CON LA MÁQUINA)

A1831004  Ayuda de alineación láser

A1831007 Separador centrífugo 400 V 50 Hz (3Ph/PE)

A1831009 Separador centrífugo 480 V 60 Hz (3Ph/PE)

DISPOSITIVOS DE SUJECIÓN DE PRECISIÓN, CLAMPING_DEVICES, PRECISION_CLAMPING_DEVICES

Z1870063	Anillo de reducción Ø 30 mm, Clamping_devices, Precision_clamping_devices
Z1870069	Portabrocas manual Ø 44 mm, Clamping_devices, Precision_clamping_devices

HERRAMIENTAS DE SUJECIÓN RÁPIDA, CLAMPING_DEVICES

QTOOL 80, CLAMPING_DEVICES, QTOOL_SERIES

Z2231203	Qtool 80 - 100mm, Clamping_devices, Qtool_series
Z2231204	Qtool 80 - 150mm, Clamping_devices, Qtool_series
02231243	Mordaza de sujeción de 40 mm, Clamping_devices, Qtool_series
Z2231215	Mordaza de sujeción de 70 mm, Clamping_devices, Qtool_series
02231245	Mordaza de sujeción de 40 mm biselada, Clamping_devices, Qtool_series
02231246	Mordaza de sujeción de 40 mm en prisma cruzada, Clamping_devices, Qtool_series
Z2231216	Mordazas de sujeción de 70 mm ranuradas, Clamping_devices, Qtool_series
Z2231217	Mordazas de sujeción de 70 mm ranuradas en prisma, Clamping_devices, Qtool_series

QTOOL 80 VARIO, CLAMPING_DEVICES, QTOOL_SERIES

Z2231200	Qtool 80 Vario - 100 mm, Clamping_devices, Qtool_series
Z2231201	Qtool 80 Vario - 150 mm, Clamping_devices, Qtool_series
Z2231202	Qtool 80 Vario - 250 mm, Clamping_devices, Qtool_series
Z2231210	Tope de pieza de trabajo, Clamping_devices, Qtool_series
02231200	Mordaza de sujeción, 40 mm - para Qtool 80 Vario, Clamping_devices, Qtool_series
Z2231211	Mordazas de sujeción, 70 mm, Clamping_devices, Qtool_series
02231213	Mordaza de prisma, 40 mm, Clamping_devices, Qtool_series
02231229	Mordaza biselada, 40 mm, Clamping_devices, Qtool_series
02231230	Mordaza de prisma cruzada, 40 mm, Clamping_devices, Qtool_series
Z2231212	Mordazas de barra redonda, ranuradas de 70 mm, Clamping_devices, Qtool_series
Z2231213	Mordazas de prisma, ranuradas de 70 mm, Clamping_devices, Qtool_series
Z2231214	Mordazas de sujeción, ranuradas de 70 mm, Clamping_devices, Qtool_series

SISTEMAS DE SUJECIÓN DE POTENCIA, CLAMPING_DEVICES, POWER_CLAMPING_SYSTEMS

SISTEMA DE SUJECIÓN MECÁNICA 100-540, CLAMPING_DEVICES, POWER_CLAMPING_SYSTEMS

Z2234016	Sistema de sujeción mecánica 100-540, Clamping_devices, Power_clamping_systems
Z2234018	Mordaza de sujeción de prisma, Clamping_devices, Power_clamping_systems
Z2234017	Mordaza de sujeción plana, Clamping_devices, Power_clamping_systems
Z2234019	Accionamiento angular, Clamping_devices, Power_clamping_systems

SISTEMA DE SUJECIÓN MECÁNICA LC 90, CLAMPING_DEVICES, POWER_CLAMPING_SYSTEMS

Z2234001	Sistema de sujeción mecánica LC 90, Clamping_devices, Power_clamping_systems
Z2234003	Mordazas portadoras LC 90, Clamping_devices, Power_clamping_systems
Z2234004	Mordaza ranurada en V 100, Clamping_devices, Power_clamping_systems
Z2234005	Mordaza de sujeción plana, Clamping_devices, Power_clamping_systems
Z2234009	Adaptador de cambio rápido, Clamping_devices, Power_clamping_systems
Z2234008	Mordaza escalonada 100, Clamping_devices, Power_clamping_systems
Z2234002	Sistema de sujeción X-Clamp 100, Clamping_devices, Power_clamping_systems
Z2234006	Mordaza de 90°, Clamping_devices, Power_clamping_systems

PLACAS DE SUJECIÓN FÁCIL, CLAMPING_DEVICES, EASY_CLAMPING_PLATES

ACCESORIOS DE SUJECIÓN PARA APLICACIONES GIRATORIAS, PIVOTANTES Y ESPECIALES, CLAMPING_DEVICES, CLAMPING_ACCESSORIES_SPECIALS

Z1304636	Dispositivo de sujeción de expansión, Clamping_devices, Clamping_accessories_specials
Z1340000	 Mordaza en cruz 80 - 100, Clamping_devices, Clamping_accessories_specials
Z1340001	Mordaza en cruz 80 - 150, Clamping_devices, Clamping_accessories_specials



MORDAZAS ANGULARES Y GIRATORIAS, CLAMPING_DEVICES, CLAMPING_ACCESSORIES_SPECIALS

Z1304001	Mordaza angular 60, Clamping_devices, Clamping_accessories_specials
01304008	Mordaza angular de mordaza de prisma 60, Clamping_devices, Clamping_accessories_specials
Z1302000	Mordaza angular 80, Clamping_devices, Clamping_accessories_specials
01302016	Mordaza angular de mordaza de prisma 80, Clamping_devices, Clamping_accessories_specials

DISPOSITIVOS ROTATORIOS, CLAMPING_DEVICES, ROTATION_DEVICES

Z1870059	Dispositivo de rotación tipo RD1, Clamping_devices, Rotation_devices
Z1891001	Dispositivo de rotación tipo RD2.1, Clamping_devices, Rotation_devices

MORDAZAS UNIVERSALES Y ACCESORIOS, CLAMPING_DEVICES, UNIVERSAL_VICES_AND_ACCESSORIES

Z1350025	Carril de sujeción, Clamping_devices, Universal_vices_and_accessories
01350022	Prisma 120°, Clamping_devices, Universal_vices_and_accessories
01350023	Prisma delgado, Clamping_devices, Universal_vices_and_accessories
01350024	Prisma 90°, Clamping_devices, Universal_vices_and_accessories
01350025	Prisma de 90° de altura, Clamping_devices, Universal_vices_and_accessories
Z1350002	 Mordaza universal Mono 61, Clamping_devices, Universal_vices_and_accessories
Z1350004	 Juego de maletas mordaza universal Mono 61, Clamping_devices, Universal_vices_and_accessories
Z1350011	 Tornillo de banco universal Mono 132, Clamping_devices, Universal_vices_and_accessories
Z1350005	Tornillo de banco universal Duo, Clamping_devices, Universal_vices_and_accessories
Z1350006	Juego de tornillo de banco de cadena, Clamping_devices, Universal_vices_and_accessories
92005796	Zapatas en V longitudinales, Clamping_devices, Universal_vices_and_accessories
92005797	Zapatas en V transversales, Clamping_devices, Universal_vices_and_accessories
92005799	Puente longitudinal, Clamping_devices, Universal_vices_and_accessories

92005800	Puente transversal, Clamping_devices, Universal_vices_and_accessories
92005798	Zapata de sujeción estándar, Clamping_devices, Universal_vices_and_accessories
Z1350007	Adaptador de altura 60 mm Piccolo, Clamping_devices, Universal_vices_and_accessories
Z1350003	Adaptador de altura 74 mm Mono, Clamping_devices, Universal_vices_and_accessories
95003172	Extensión de brazo de sujeción Piccolo 54 y Mono 61, Clamping_devices, Universal_vices_and_accessories
Z1304591	Tornillo de fijación M6 x 25, Clamping_devices, Universal_vices_and_accessories
95003169	Tornillo de fijación Piccolo M8 x 25, Clamping_devices, Universal_vices_and_accessories
95003170	Tornillo de fijación Piccolo M10 x 25, Clamping_devices, Universal_vices_and_accessories
95003168	Tornillo de fijación Mono M10 x 32, Clamping_devices, Universal_vices_and_accessories
91001157	Tuerca de ranura en T - inoxidable M6 x 8, Clamping_devices, Universal_vices_and_accessories
91001161	Tuerca de ranura en T - inoxidable M8 x 10, Clamping_devices, Universal_vices_and_accessories
91001159	Tuerca de ranura en T - inoxidable M8 x 12, Clamping_devices, Universal_vices_and_accessories
91001158	Tuerca de ranura en T - inoxidable M10 x 12, Clamping_devices, Universal_vices_and_accessories