



TRONCATRICE AUTOMATICA DA PAVIMENTO

## QCUT 600 BOT



TRONCATRICE AUTOMATICA DA PAVIMENTO QCUT 600 BOT  
**SUPERIORE ATTENZIONE AI DETTAGLI**

**1. Pannello di controllo ergonomico**

- | Ampio touchscreen industriale da 12,1" con software QATM intuitivo
- | Configurazione rapida e controllo di tutti gli assi tramite due joystick
- | Il pannello di controllo scorrevole garantisce condizioni di lavoro prive di ostacoli.

**2. Corpo macchina robusto**

- | Struttura robusta in acciaio verniciato a polvere
- | Unità di raffreddamento a ricircolo integrabile
- | Lubrificazione centralizzata automatica degli assi

**3. Ampio tavolo macchina circolare**

- | Realizzato in acciaio inox con T-slots

**5. Braccio girevole ottimizzato**

- | Sistema di raffreddamento ad alta efficienza
- | Capacità di taglio aumentata grazie alla protezione del disco da taglio a guida parallela
- | Guida di allineamento laser per un posizionamento agevole del pezzo

**6. Asse di rotazione, asse B**

- | Campo di rotazione 360°, con asse C combinato 200°
- | Precisione di posizionamento:  $\pm 0,1^\circ$

**7. Asse di rotazione opzionale, asse C**

- | Campo di rotazione: max 360°
- | Asse di rotazione modulare removibile
- | Le capacità di serraggio possono



## ACCESSIBILITÀ

### PER PEZZI DI GRANDI DIMENSIONI

I componenti di grandi dimensioni possono essere posizionati direttamente con un carrello elevatore o una gru attraverso l'ampia porta scorrevole.



TRONCATRICE AUTOMATICA DA PAVIMENTO QCUT 600 BOT

## IN CINQUE DIMENSIONI, SEZIONANDO IL PICCOLO DAL GRANDE

Grazie alla tecnologia brevettata a 5 assi, i pezzi possono essere tagliati con precisione, ripetibilità, rapidità e semplicità da qualsiasi angolazione. Tutti gli assi sono regolabili con estrema precisione e rimangono privi di vibrazioni durante il processo di taglio, rendendo il lavoro preciso più semplice che mai. Le capacità di posizionamento e movimento dei vari assi, combinate con i sistemi di serraggio, permettono il taglio preciso del pezzo senza la necessità di rilavorare il serraggio, evitando perdite di tempo. Tutti i tagli necessari possono

essere eseguiti in modo sequenziale e automatico, anche su pezzi di grandi dimensioni.

### 1. ASSE Y (chop cut)

- | Range di taglio: 360 mm, automatico
- | Rapid traverse up to 80 mm/s.

### 2. ASSE Z (taglio seriale)

- | Longitudinale: 550 mm, automatica
- | Taglio seriale per tagli paralleli precisi in serie

### 3. ASSE B (asse di rotazione)

- | Campo di rotazione: max 360°, con asse C combinato 200°, automatico
- | Precisione di posizionamento:  $\pm 0,1^\circ$

### 4. ASSE X (taglio longitudinale)

- | Range di taglio: 550 mm, automatico
- | Avanzamento rapido fino a 80 mm/s.

### 5. ASSE C (asse di rotazione)

- | Campo di rotazione: max 360°, automatico
- | Asse di rotazione modulare removibile

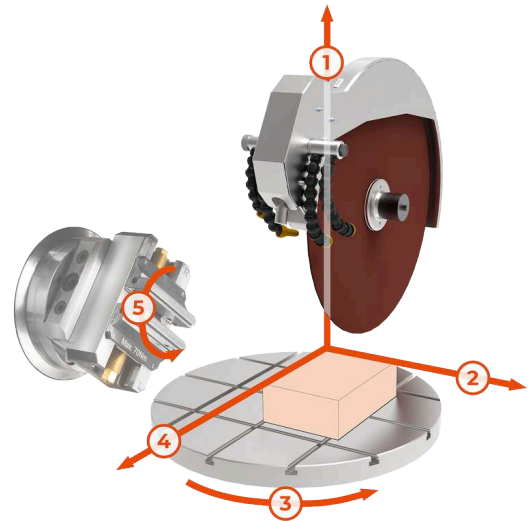

## TRONCATRICE AUTOMATICA DA PAVIMENTO QCUT 600 BOT

### CARATTERISTICHE



#### TAVOLA ROTANTE IN ACCIAIO INOX

L'ampia tavola rotante (Ø 600 mm) consente lavorazioni precise anche in presenza di carichi elevati.

- | La rotazione del tavolo macchina (fino a 360°) elimina la necessità di rilavorare il serraggio dei pezzi, riducendo i tempi di lavorazione.
- | Espandibile con asse di rotazione modulare e adattabile (asse C).
- | T-slots integrate per il sistema di serraggio Easy, che consentono un rapido montaggio degli utensili di serraggio.



#### MISURAZIONE AUTOMATICA DEL DISCO DI TAGLIO

La misurazione dinamica del disco di taglio garantisce risultati di taglio riproducibili e qualità costante.

- | Monitoraggio automatico del diametro attuale del disco di taglio
- | Regolazione dei parametri di taglio dopo ogni taglio
- | Garantisce velocità e profondità di taglio costanti



#### MACCHINA ROBUSTA CON AMPIA CAMERA DI TAGLIO

Corpo macchina robusto in acciaio verniciato a polvere, dotato di un'ampia porta scorrevole in vetro stratificato antigraffio e di una grande porta laterale.

- | Corpo macchina predisposto per l'integrazione di un'unità di raffreddamento a ricircolo e di un sistema automatico di lubrificazione centralizzata.
- | Accesso ottimale all'ampia camera di taglio con interblocco di sicurezza che impedisce l'apertura della porta durante il funzionamento del disco da taglio.
- | Ampia porta laterale

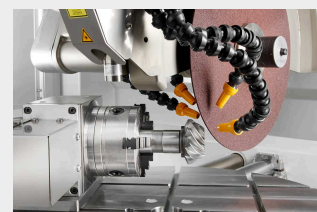

#### OTTIMIZZAZIONE DEL TAGLIO

Per ottimizzare la qualità di taglio, la macchina rileva automaticamente le caratteristiche locali del materiale, come le zone temperate.

- | Controllo dell'avanzamento dipendente dalla forza di taglio
- | Rilevamento del taglio: all'avvio di un nuovo taglio, il pezzo viene rilevato automaticamente e avvicinato a velocità ridotta.
- | La protezione del disco da taglio a guida parallela aumenta la capacità di taglio del disco durante i tagli a caduta.

per una sostituzione  
agevole del disco da  
taglio.

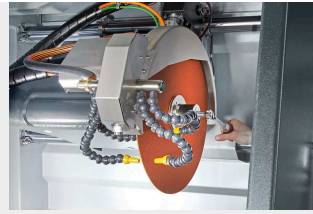

### **AZIONAMENTO POTENTE DEL DISCO DA TAGLIO**

Guida precisa del braccio girevole e raffreddamento del disco da taglio.

- | Azionamento principale raffreddato ad acqua con potenza di 15 kW.
- | Raffreddamento ottimale grazie a tubi di raffreddamento regolabili in modo flessibile.
- | Protezione del disco da taglio a guida parallela per una maggiore capacità di taglio durante i tagli trasversali.

### **FUNZIONAMENTO INTUITIVO E SEMPLICE**

Ampio touchscreen industriale da 12,1" con software utente QATM intuitivo, joystick e pulsante di arresto di emergenza.

- | La funzione di apprendimento consente una programmazione intuitiva delle posizioni di taglio, permettendo all'operatore di posizionare manualmente la macchina in ciascun punto desiderato.
- | Posizionamento simultaneo e taglio automatico di diversi pezzi senza necessità di rilavorare il serraggio (Processo Multi-Posizione MPP).

### **DESIGN INTELLIGENTE**

La sostituzione agevole del disco di taglio e il serraggio semplificato consentono di concentrarsi sull'operazione di taglio.

- | Allineamento laser per un posizionamento agevole del pezzo
- | Dado di serraggio rapido: consente il serraggio e l'allentamento agevole del disco da taglio.

### **MASSIMA FACILITÀ D'USO**

Il pannello di controllo è mobile e può essere posizionato liberamente per garantire un'operatività ergonomica durante la configurazione e l'utilizzo della macchina.

- | Programmazione in prossimità del pezzo
- | Durante il funzionamento in serie, il pannello di controllo può essere spostato lateralmente

TRONCATRICE AUTOMATICA DA PAVIMENTO QCUT 600 BOT

## **ACCESSORI**



### UNITÀ DI RAFFREDDAMENTO A RICIRCOLO

Sistema di raffreddamento compatto e integrabile progettato per applicazioni standard.

- | Può essere integrato nell'alloggiamento ed esteso
- | Filtrazione a più camere
- | Setaccio d'ingresso con sacchetto filtrante (vedi materiali di consumo)

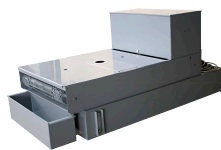

### SISTEMA DI FILTRAZIONE A NASTRO

Sistema di raffreddamento e filtrazione di grandi dimensioni per funzionamento continuo, adatto ad esempio ad applicazioni in serie.

- | Capacità del serbatoio: 285 l
- | Capacità di filtrazione: 100 l/min (riferito a emulsione)
- | Portata della pompa: 100 l/min



### SEPARATORE CENTRIFUGO

Sicurezza sul lavoro: ambiente di lavoro con qualità dell'aria migliorata.

- | Rimuove la nebbia del refrigerante
- | Purifica l'aria e aumenta la visibilità
- | Potenza di aspirazione: 452 o 500 m<sup>3</sup>/h a seconda della tensione

## TAGLIO PERFETTO - MATERIALI DI CONSUMO DI QPREP

Il taglio è più affidabile, sicuro ed efficiente quando viene eseguito con gli ingredienti giusti: conoscenza, cura e la giusta scelta di consumabili e strumenti. La gamma Qprep comprende dischi da taglio appositamente sviluppati per un'ampia gamma di materiali ed esigenze.

- | Basso flusso termico sul campione durante il processo di taglio
- | Il taglio abrasivo a umido consente di ottenere finiture superficiali molto fini dopo il taglio.
- | Un taglio ottimale riduce i tempi delle successive fasi di preparazione.



## VELOCI, POTENTI E FLESSIBILI - DISPOSITIVI DI SERRAGGIO DI QTOOLS

I nostri innovativi dispositivi di serraggio servono a bloccare i pezzi in modo sicuro e preciso per garantire processi di taglio e sezionamento precisi. Esiste un'ampia gamma di dispositivi di serraggio sviluppati per specifiche applicazioni e dimensioni.

- | Adatto per campioni di forma regolare e irregolare
- | Serraggio rapido e ripetibile di campioni di forma regolare
- | Ampia gamma di diversi utensili e sistemi di serraggio disponibili

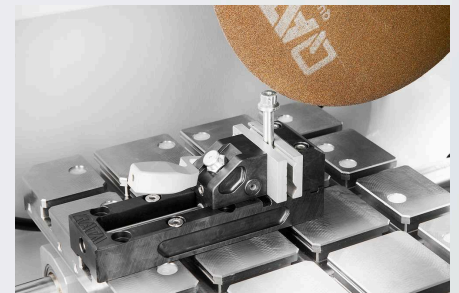

TRONCATRICE AUTOMATICA DA PAVIMENTO QCUT 600 BOT

## DATI TECNICI



Macchina configurabile con 4 (X/Y/Z/B) o 5 assi (X/Y/Z/B/C)

[www.qatm.com/qcut-600-bot](http://www.qatm.com/qcut-600-bot)

## ARTICOLI

### DOTAZIONI DI BASE

#### STRUMENTAZIONE (SOBO RICHIESTI TUTTI GLI ARTICOLI)

M1831001  Qcut 600 BOT (4 assi) unita base 400V 50Hz (3Ph/N/PE)

M1831003  Qcut 600 BOT (5 assi) unita base 400V 50Hz (3Ph/N/PE)

M1831002  Qcut 600 BOT (4 assi) unita base 480V 60Hz (3Ph/PE)

M1831004  Qcut 600 BOT (5-assi) unita base 480V 60Hz (3Ph/PE)

#### PROTEZIONE DEL DISCO DI TAGLIO (RICHIESTO 1 ARTICOLO)

A1831001 Protezione disco 500 mm

A1831010 Protezione disco 600 mm

#### SISTEMA DI RICIRCOLO (RICHIESTO 1 ARTICOLO)

A1831005  Sistema di raffreddamento a ricircolo 400V 50Hz (3Ph/PE)

A1831006 Sistema di raffreddamento a ricircolo 480V 60Hz (3Ph/PE)

A6501000  Filtro a nastro 285 400V 50Hz (3Ph/PE)

A6501002  Filtro a nastro 285 480V 60Hz (3Ph/PE)

Z6501007 Set di connessione filtro a nastro 285

### OPZIONI (DA ORDINARE CON LO STRUMENTO)

A1831004  Ausilio per l'allineamento laser

A1831007 Separatore centrifugo 400V 50Hz (3Ph/PE)

A1831009 Separatore centrifugo 480V 60Hz (3Ph/PE)

## PRECISION CLAMPING DEVICES, CLAMPING\_DEVICES, PRECISION\_CLAMPING\_DEVICES

Z1870063	Anello di riduzione da Ø 30 mm, Clamping_devices, Precision_clamping_devices
Z1870069	Mandrino manuale da Ø 44 mm, Clamping_devices, Precision_clamping_devices

## QUICK CLAMPING TOOLS, CLAMPING\_DEVICES

### QTOOL 80, CLAMPING\_DEVICES, QTOOL\_SERIES

Z2231203	Qtool 80 - 100mm, Clamping_devices, Qtool_series
Z2231204	Qtool 80 - 150mm, Clamping_devices, Qtool_series
02231243	Ganascia di serraggio 40 mm, Clamping_devices, Qtool_series
Z2231215	Ganasce di serraggio 70 mm, Clamping_devices, Qtool_series
02231245	Ganascia di serraggio 40 mm smussata, Clamping_devices, Qtool_series
02231246	Ganascia di serraggio 40 mm prisma trasversale, Clamping_devices, Qtool_series
Z2231216	Ganasce di serraggio 70 mm con intaglio, Clamping_devices, Qtool_series
Z2231217	Ganasce di serraggio 70 mm prisma scanalato, Clamping_devices, Qtool_series

### QTOOL 80 VARIO, CLAMPING\_DEVICES, QTOOL\_SERIES

Z2231200	Qtool 80 Vario - 100 mm, Clamping_devices, Qtool_series
Z2231201	Qtool 80 Vario - 150 mm, Clamping_devices, Qtool_series
Z2231202	Qtool 80 Vario - 250 mm, Clamping_devices, Qtool_series
Z2231210	Arresto del pezzo, Clamping_devices, Qtool_series
02231200	Ganascia di serraggio, 40 mm - per Qtool 80 Vario, Clamping_devices, Qtool_series
Z2231211	Ganasce di serraggio, 70 mm, Clamping_devices, Qtool_series
02231213	Ganascia a prisma, 40 mm, Clamping_devices, Qtool_series
02231229	Ganascia smussata, 40 mm, Clamping_devices, Qtool_series
02231230	Ganascia a prisma incrociato, 40 mm, Clamping_devices, Qtool_series
Z2231212	Ganasce per barre tonde, 70 mm con scanalatura, Clamping_devices, Qtool_series
Z2231213	Ganasce a prisma, 70 mm con scanalatura, Clamping_devices, Qtool_series
Z2231214	Ganasce di serraggio, 70 mm con intaglio, Clamping_devices, Qtool_series

## POWER CLAMPING SYSTEMS, CLAMPING\_DEVICES, POWER\_CLAMPING\_SYSTEMS

### SISTEMA DI SERRAGGIO DI POTENZA 100-540, CLAMPING\_DEVICES, POWER\_CLAMPING\_SYSTEMS

Z2234016	Sistema di serraggio di potenza 100-540, Clamping_devices, Power_clamping_systems
Z2234018	Ganascia di serraggio a prisma, Clamping_devices, Power_clamping_systems
Z2234017	Ganascia di serraggio piatta, Clamping_devices, Power_clamping_systems
Z2234019	Azionamento angolare, Clamping_devices, Power_clamping_systems

### SISTEMA DI SERRAGGIO DI POTENZA LC 90, CLAMPING\_DEVICES, POWER\_CLAMPING\_SYSTEMS

Z2234001	Sistema di serraggio di potenza LC 90, Clamping_devices, Power_clamping_systems
Z2234003	Ganacce portanti LC 90, Clamping_devices, Power_clamping_systems
Z2234004	Ganascia con scanalatura a V 100, Clamping_devices, Power_clamping_systems
Z2234005	Ganascia di serraggio piatta, Clamping_devices, Power_clamping_systems
Z2234009	Adattatore a cambio rapido, Clamping_devices, Power_clamping_systems
Z2234008	Ganascia a gradini 100, Clamping_devices, Power_clamping_systems
Z2234002	Sistema di serraggio X-Clamp 100, Clamping_devices, Power_clamping_systems
Z2234006	Presa a 90°, Clamping_devices, Power_clamping_systems

## PIASTRE DI FACILE SERRAGGIO, CLAMPING\_DEVICES, EASY\_CLAMPING\_PLATES

## CLAMPING ACCESSORIES FOR ROTATING, SWIVELING AND SPECIAL APPLICATIONS, CLAMPING\_DEVICES, CLAMPING\_ACCESSORIES\_SPECIALS

Z1304636	Morsa a espansione, Clamping_devices, Clamping_accessories_specials
Z1340000	Morsa a croce 80 - 100, Clamping_devices, Clamping_accessories_specials
Z1340001	Morsa a croce 80 - 150, Clamping_devices, Clamping_accessories_specials





### MORSE ANGOLARI E ROTANTI, CLAMPING\_DEVICES, CLAMPING\_ACCESSORIES\_SPECIALS

Z1304001	Morsa angolare Vice 60, Clamping_devices, Clamping_accessories_specials
01304008	Morsa angolare per ganaschia a prisma Vice 60, Clamping_devices, Clamping_accessories_specials
Z1302000	Morsa angolare 80, Clamping_devices, Clamping_accessories_specials
01302016	Morsa angolare per ganaschia a prisma Vice 80, Clamping_devices, Clamping_accessories_specials

## ROTATIG DEVICES, CLAMPING\_DEVICES, ROTATION\_DEVICES

Z1870059	Dispositivo di rotazione tipo RD1, Clamping_devices, Rotation_devices
Z1891001	Dispositivo di rotazione tipo RD2.1, Clamping_devices, Rotation_devices

## MORSE E ACCESSORI UNIVERSALI, CLAMPING\_DEVICES, UNIVERSAL\_VICES\_AND\_ACCESSORIES

Z1350025	Guida di serraggio, Clamping_devices, Universal_vices_and_accessories
01350022	Prisma 120°, Clamping_devices, Universal_vices_and_accessories
01350023	Prism slim, Clamping_devices, Universal_vices_and_accessories
01350024	Prism 90°, Clamping_devices, Universal_vices_and_accessories
01350025	Prism 90° high, Clamping_devices, Universal_vices_and_accessories
Z1350002	 Morsa universale Vice Mono 61, Clamping_devices, Universal_vices_and_accessories
Z1350004	 Valigetta per morsa universale vice Mono 61, Clamping_devices, Universal_vices_and_accessories
Z1350011	 Morsa Universal Vice Mono 132, Clamping_devices, Universal_vices_and_accessories
Z1350005	Morsa universale Duo, Clamping_devices, Universal_vices_and_accessories
Z1350006	Set morsa a catena, Clamping_devices, Universal_vices_and_accessories
92005796	Ganascia a V longitudinale, Clamping_devices, Universal_vices_and_accessories
92005797	Ganascia traversa, Clamping_devices, Universal_vices_and_accessories
92005799	Ponte longitudinale, Clamping_devices, Universal_vices_and_accessories
92005800	Ponte trasverso, Clamping_devices, Universal_vices_and_accessories
92005798	Ganascia di serraggio standard, Clamping_devices, Universal_vices_and_accessories
Z1350007	Adattatore altezza 60mm Piccolo, Clamping_devices,

	Universal_vices_and_accessories
Z1350003	Adattatore altezza 74mm Mono, Clamping_devices, Universal_vices_and_accessories
95003172	Estensione del braccio di serraggio Piccolo 54 e Mono 61, Clamping_devices, Universal_vices_and_accessories
Z1304591	Vite di fissaggio M6 x 25, Clamping_devices, Universal_vices_and_accessories
95003169	Vite di fissaggio Piccolo M8 x 25, Clamping_devices, Universal_vices_and_accessories
95003170	Vite di fissaggio Piccolo M10 x 25, Clamping_devices, Universal_vices_and_accessories
95003168	Vite di fissaggio Mono M10 x 32, Clamping_devices, Universal_vices_and_accessories
91001157	Dado T-slot - acciaio inossidabile M6 x 8, Clamping_devices, Universal_vices_and_accessories
91001161	Dado T-slot - acciaio inossidabile M8 x 10, Clamping_devices, Universal_vices_and_accessories
91001159	Dado T-slot - acciaio inossidabile M8 x 12, Clamping_devices, Universal_vices_and_accessories
91001158	Dado T-slot - acciaio inossidabile M10 x 12, Clamping_devices, Universal_vices_and_accessories