



切断機

QCUT 250 M

Qカット 250 Mは操作性に特に優れた、手動の湿式砥粒切断機です。前面のフードを持ち上げて後ろに押しと切断チャンバー全体が開きます。前面全体から上面にカーブを描くガラス窓からサンプルが切断される様子を見ることができます。

切断ホイールの冷却装置は、砥石の安全カバーに直接つながっています。大型のステンレス製テーブルには、交換可能な摩耗板が付いています。テーブルの横溝は、クランピング?バイス (80など) の位置合わせに便利です。

## 長所

- | 手動垂直移動
- | 広い切断チャンバー
- | 長手サンプルのための左右の開口部
- | 交換可能な摩耗プレートが付いた大型テーブル
- | 最適な作業性を確保する全幅をカバーするフード
- | 容易な操作
- | 広範囲のクランピング?ツールおよびシステムの使用が可能
- | 最新の安全基準を満たしたドアのインターロック?システム
- | 強固なアルミニウムによるケース構造と粉体塗装

## 特長

### ファイン・ダイナミック・切断

Y軸の手動切断動作は、レバーを介して正確かつジャークフリーで実行されます。レバーの長さや角度は調整可能です。さらに、リミッターを使用することで、切断深さを簡単に調整できます。

### イルミネーション

丸みを帯びた大きな窓から、切断室が快適に見えます。直接照明用に、Qcut 250 MにはフレキシブルなLEDライトを装備することができます。

### 安全性

一体化された停止監視機能により、切断ホイールが回転していない時のみ開くことができます。

### パーフェクトカット - QPREPの消耗品

加工要件（知識、慎重な加工、消耗品と機器の正しい選択）を充足することで、信頼性、安全性、効率性の高い切断が実現します。



### 高速、パワフル、フレキシブル - QTOOLSのクランプ装置

当社の革新的なクランプ装置は、ワークを確実にかつ正確にクランプし、正確な切断・研磨加工を実現します。特定の用途やワークサイズに合わせて開発された様々なクランプ装置があります。

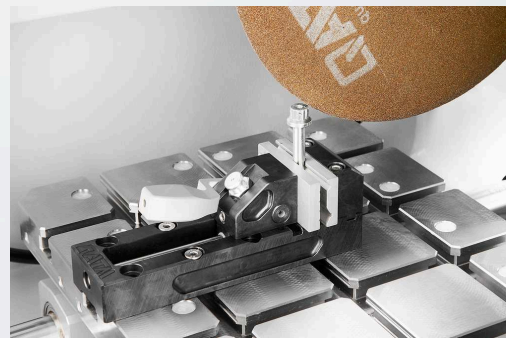

切断機 QCUT 250 M

## 製品仕様

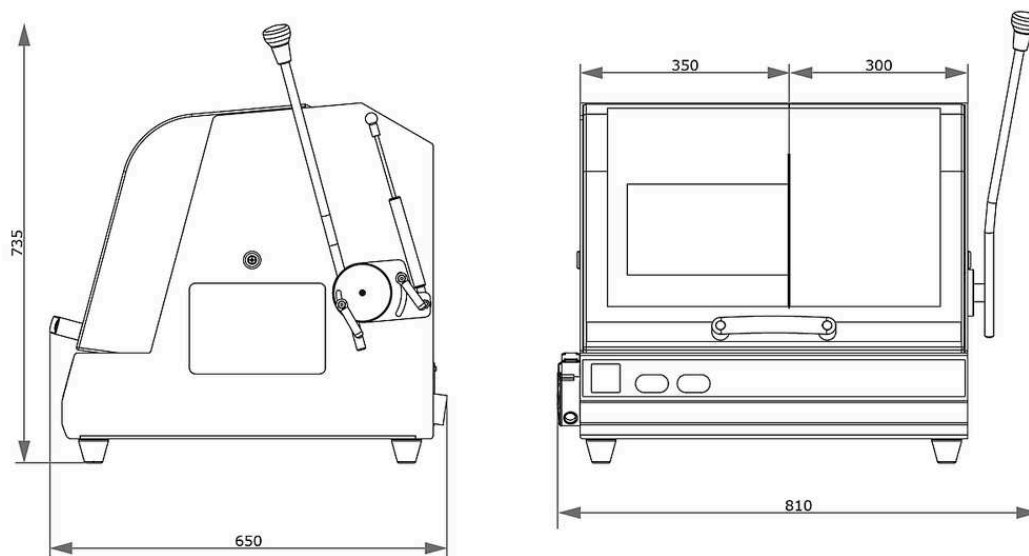

切断ホイール径	最大 $\phi$ 250mm/10"
最大切断容量	$\phi$ 55mm / $\phi$ 90mm (長さ25 mmまで)
切断砥石のフランジ	$\phi$ 32mm
Y-軸 (垂直移動)	145mm
テーブル WxD	350x288mm ステンレス
T-スロット	12 mm
接続ロード	4.5 kVA
駆動電力 (メイン駆動)	3 kW S6 40%
WxHxD	810x735x650mm
重量	~75kg

[www.qatm.com/qcut-250-m](http://www.qatm.com/qcut-250-m)

## 注文データ

### ベース機械

#### 機械 (すべて必要なアイテム)

M1880000		Qカット 250 M (ブリラント 200) ベース機械
----------	---	------------------------------

#### 電源 (1アイテム選択)

A1880000	Qカット 250 M 電源 400V/50Hz (3Ph/N/PE)
A1880001	Qカット 250 M 電源 480V/60Hz (3/PE)
A1880002	Qカット 250 M 電源 220V/60Hz (3/PE)

#### 循環冷却システム (1アイテム選択)

A5800484		循環冷却システム 45L 400V/50Hz (3Ph/PE) モバイル 収納機構
----------	--	---

A5800485		循環冷却システム 45L 480V/60Hz (3Ph/PE) モバイル 収納機構
----------	---	---

A5800486		循環冷却システム 45L 220V/60Hz (3Ph/PE) モバイル 収納機構
----------	---	---

A5800487		循環冷却システム 45L 400V/50Hz (3Ph/PE) モバイル 固定ホイール
----------	---	---

A5800488		循環冷却システム 45L 480V/60Hz (3Ph/PE) モバイル 固定ホイール
----------	---	---

A5800489		循環冷却システム 45L 220V/60Hz (3Ph/PE) モバイル 固定ホイール
----------	---	---

### オプション (機械と共に選択)

Z1820009		遠心分離機(除湿器) (機械取付け) 400V/50Hz/3 Ph
----------	---	-----------------------------------

Z1820012		遠心分離機(除湿器) (機械取付け) 480V/60Hz/3 Ph
----------	---	-----------------------------------

Z1820011



遠心分離機(除湿器) (機械取付け) 220V/60Hz/3 Ph

## PRECISION CLAMPING DEVICES, CLAMPING\_DEVICES, PRECISION\_CLAMPING\_DEVICES

Z1870035	サンプルホルダー L 標準 Ø40mm オープン, Clamping_devices, Precision_clamping_devices
Z1870037	サンプルホルダー L 標準 Ø40mm クローズ, Clamping_devices, Precision_clamping_devices
Z1870039	サンプルホルダー L フレックス Ø40mm, Clamping_devices, Precision_clamping_devices
Z1870043	サンプルホルダー L 平行クランピング?バイス オープン, Clamping_devices, Precision_clamping_devices
Z1870041	サンプルホルダー L 平行クランピング?バイス クローズ, Clamping_devices, Precision_clamping_devices
Z1870045	水滴型サンプルホルダー L Ø40mm, Clamping_devices, Precision_clamping_devices
Z1870047	汎用クランピング?バイス L, Clamping_devices, Precision_clamping_devices
Z1870049	マトリックス?クランピング?バイス L, Clamping_devices, Precision_clamping_devices
Z1870054	ミニ?バイス L, Clamping_devices, Precision_clamping_devices
Z1870056	ダブル?平行バイス L, Clamping_devices, Precision_clamping_devices
Z1870058	アダプター ボール?ジョイント付 L, Clamping_devices, Precision_clamping_devices
Z1870063	リダクション?リング Ø30mm, Clamping_devices, Precision_clamping_devices
Z1870071	Reduction ring Ø 40 mm, Clamping_devices, Precision_clamping_devices
Z1870067	リダクション?リング 1", Clamping_devices, Precision_clamping_devices
Z1870066	リダクション?リング 1 1/4", Clamping_devices, Precision_clamping_devices
Z1870065	リダクション?リング 1 1/2", Clamping_devices, Precision_clamping_devices
Z1870069	マニュアル?チャック Ø44mm, Clamping_devices, Precision_clamping_devices
Z1870070	Manual chuck Ø 56 mm, Clamping_devices, Precision_clamping_devices

## VACUUM CLAMPING VICES, CLAMPING\_DEVICES, PRECISION\_CLAMPING\_DEVICES

Z1870028	真空サンプルホルダー, Clamping_devices, Precision_clamping_devices
01870288	Vacuum holder (sacrificial plate), Clamping_devices, Precision_clamping_devices

Z1304600 真空ポンプ 230V/50Hz 真空サンプルホルダー用, Clamping\_devices, Precision\_clamping\_devices

Z1304634 真空ポンプ 110V/60Hz 真空サンプルホルダー用, Clamping\_devices, Precision\_clamping\_devices

## QUICK CLAMPING TOOLS, CLAMPING\_DEVICES

### QTOOL 60, CLAMPING\_DEVICES, QTOOL\_SERIES

Z2235200 Qtool 60, Clamping\_devices, Qtool\_series

02235202 Clamping jaw 32 mm - for Qtool 60, Clamping\_devices, Qtool\_series

Z2235201 Clamping jaws 60 mm - for Qtool 60, Clamping\_devices, Qtool\_series

02235212 Clamping jaw 32 mm bevelled - for Qtool 60, Clamping\_devices, Qtool\_series

02235213 Clamping jaw 32 mm cross prism - for Qtool 60, Clamping\_devices, Qtool\_series

Z2235202 Clamping jaws 60 mm slotted - for Qtool 60, Clamping\_devices, Qtool\_series

Z2235203 Clamping jaws 60 mm slotted prism - for Qtool 60, Clamping\_devices, Qtool\_series

### QTOOL 80, CLAMPING\_DEVICES, QTOOL\_SERIES

Z2231203 Qtool 80 - 100mm, Clamping\_devices, Qtool\_series

02231243 Clamping jaw 40 mm, Clamping\_devices, Qtool\_series

Z2231215 Clamping jaws 70 mm, Clamping\_devices, Qtool\_series

02231245 Clamping jaw 40 mm bevelled, Clamping\_devices, Qtool\_series

02231246 Clamping jaw 40 mm cross prism, Clamping\_devices, Qtool\_series

Z2231216 Clamping jaws 70 mm slotted, Clamping\_devices, Qtool\_series

Z2231217 Clamping jaws 70 mm slotted prism, Clamping\_devices, Qtool\_series

### QTOOL 80 VARIO, CLAMPING\_DEVICES, QTOOL\_SERIES

Z2231200 Qtool 80 Vario - 100 mm, Clamping\_devices, Qtool\_series

Z2231210 サンプルストップ, Clamping\_devices, Qtool\_series

02231200 Clamping jaw, 40 mm - for Qtool 80 Vario, Clamping\_devices, Qtool\_series

Z2231211 Clamping jaws, 70 mm, Clamping\_devices, Qtool\_series

02231213 プリズムジョー 40mm, Clamping\_devices, Qtool\_series

02231229 面取りジョー 40mm, Clamping\_devices, Qtool\_series

02231230	クロス?プリズム?ジョー 40mm, Clamping_devices, Qtool_series
Z2231212	Round bar jaws, 70 mm slotted, Clamping_devices, Qtool_series
Z2231213	Prism jaws, 70 mm slotted, Clamping_devices, Qtool_series
Z2231214	Clamping jaws, 70 mm slotted, Clamping_devices, Qtool_series

## イージー?クランピング?プレート, CLAMPING\_DEVICES, EASY\_CLAMPING\_PLATES

### ACCESSORIES FOR EASY-CLAMPING PLATES

Z2236032	Easy adaption horizontal, Clamping_devices, Easy_clamping_plates
Z2236033	Easy adaption vertical, Clamping_devices, Easy_clamping_plates
Z2236034	Easy adaption Qtool 40 - 60, Clamping_devices, Easy_clamping_plates
Z2236038	Multitower rotating plate, Clamping_devices, Easy_clamping_plates
Z2236039	Multitower, Clamping_devices, Easy_clamping_plates
Z2236040	Swivel unit Qtool 40 - 60, Clamping_devices, Easy_clamping_plates
Z2236036	Easy-multifunctional plate, Clamping_devices, Easy_clamping_plates







### CLAMPING ACCESSORIES FOR ROTATING, SWIVELING AND SPECIAL APPLICATIONS, CLAMPING\_DEVICES, CLAMPING\_ACCESSORIES\_SPECIALS

Z2236041	Swivel unit Qtool 60 - 80, Clamping_devices, Clamping_accessories_specials
Z1304643	Screw clammer with Easy-clamping plate M, Clamping_devices, Clamping_accessories_specials
Z1304636	Expansion clamping device, Clamping_devices, Clamping_accessories_specials
Z2236009	Vertical clamp single, Clamping_devices, Clamping_accessories_specials
Z2236010	Vertical clamp double, Clamping_devices, Clamping_accessories_specials
Z2234010	Clamping system X-Clamp 3858, Clamping_devices, Clamping_accessories_specials

### クロス?バイス, CLAMPING\_DEVICES, CLAMPING\_ACCESSORIES\_SPECIALS

Z1340010	 クロス?バイス 50-100, Clamping_devices, Clamping_accessories_specials
----------	---

## 汎用バイスとアクセサリ, CLAMPING\_DEVICES, UNIVERSAL\_VICES\_AND\_ACCESSORIES

01350022		Prism 120°, Clamping_devices, Universal_vices_and_accessories
01350023		Prism slim, Clamping_devices, Universal_vices_and_accessories
01350024		Prism 90°, Clamping_devices, Universal_vices_and_accessories
01350025		Prism 90° high, Clamping_devices, Universal_vices_and_accessories
Z1350008		ユニバーサル?バイス ピッコロ 54, Clamping_devices, Universal_vices_and_accessories
Z1350010		ユニバーサル?バイス ピッコロ 54 ツールケース?セット, Clamping_devices, Universal_vices_and_accessories
Z1350012		ユニバーサル?バイス ピッコロ 100, Clamping_devices, Universal_vices_and_accessories
Z1350002		ユニバーサル?バイス モノ 61, Clamping_devices, Universal_vices_and_accessories
Z1350004		ユニバーサル?バイス モノ 61 ツールケース?セット, Clamping_devices, Universal_vices_and_accessories
Z1350011		ユニバーサル?バイス モノ 132, Clamping_devices, Universal_vices_and_accessories
Z1350005		ユニバーサル?バイス デュオ, Clamping_devices, Universal_vices_and_accessories
Z1350006		チェーン?バイス?セット, Clamping_devices, Universal_vices_and_accessories
92005796		縦押さえVシュー, Clamping_devices, Universal_vices_and_accessories
92005797		横長Vシュー, Clamping_devices, Universal_vices_and_accessories
92005799		縦長ブリッジ, Clamping_devices, Universal_vices_and_accessories
92005800		横長ブリッジ, Clamping_devices, Universal_vices_and_accessories
92005798		標準クランピング?シュー, Clamping_devices, Universal_vices_and_accessories
Z1350007		ピッコロ高さアダプター 60mm, Clamping_devices, Universal_vices_and_accessories
Z1350003		モノ高さアダプター 74mm, Clamping_devices, Universal_vices_and_accessories
95003172		ピッコロ54/モノ61 延長クランピングアーム, Clamping_devices, Universal_vices_and_accessories
Z1304591		フィクシングスクリュー M6x25, Clamping_devices, Universal_vices_and_accessories
95003169		フィクシングスクリュー ピッコロ M8x25, Clamping_devices,

	Universal_vices_and_accessories
95003170	フィクシングスクリュー ピッコロ M10x25, Clamping_devices, Universal_vices_and_accessories
95003168	フィクシングスクリュー モノ M10x32, Clamping_devices, Universal_vices_and_accessories
91001157	Tスロットナット ステンレス M6x8, Clamping_devices, Universal_vices_and_accessories
91001161	Tスロットナット ステンレス M8x10, Clamping_devices, Universal_vices_and_accessories
91001159	Tスロットナット ステンレス M8x12, Clamping_devices, Universal_vices_and_accessories
91001158	Tスロットナット ステンレス M10x12, Clamping_devices, Universal_vices_and_accessories