



振動式研磨機

QPOL VIBRO

新たに発見された振動研磨

振動ポリッシング装置Qpol Vibroは、試料表面をほとんど変形させることなくポリッシングするために設計されています。EBSD（電子後方散乱回折）、AFM分析、ナノインデンテーションや微小硬さ試験など、さらなる特性評価に最適です。

直径φ = 308 mmの大型ボウルは、完全に充填された試料ホルダーや大型試料のポリッシング、最大21個の試料の同時ポリッシングに十分なスペースを提供します。

クランプリングはポリッシング布の端を保護し、長寿命を保証します。さらに、リングはポリッシングエリアを区切り、サンプルホルダーが均等に動くことを可能にします。ボウルは、マグネットシステムでポリッシング布を使用するために設計されています。その結果、ポリッシング布は素早く簡単に取り外せます。



[クリックして動画を見る](#)

長所

- | マグネット式研磨ボウルの高速交換
- | 60-120 Hzの自動周波数制御
- | Surface-Guardは、懸濁液の結晶化と試験片表面の腐食を抑える。
- | プリインストールされた準備方法と消耗品リスト
- | 低騒音運転と振動吸収構造
- | アクリルガラス製の透明フード、ソフトクローズ式
- | 外部吸引の準備
- | 200種類のカスタム調製法を記憶

調製した表面の分析と特性評価

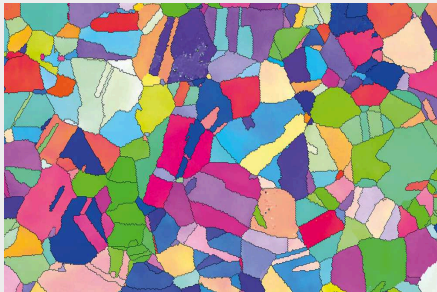

EBSD-オーステナイト

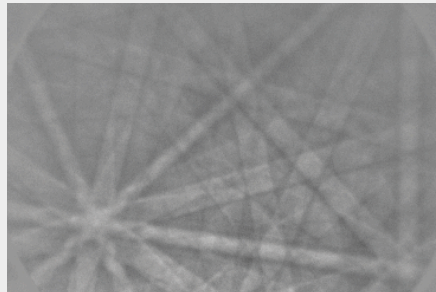

パターン オーステナイト

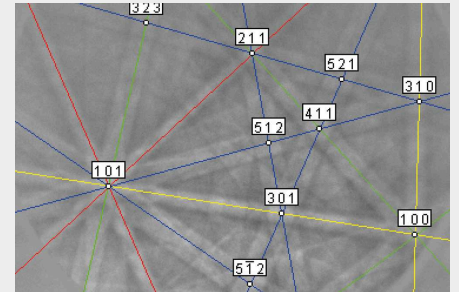

パターン指数オーステナイト

振動式研磨機 QPOL VIBRO
SUPERIORITY IN DETAIL

1. Robust housing

- | Robust powder-coated aluminum housing
- | Easy to clean

2. Replaceable polishing tray

- | Magnetic attachment system enables quick replacement
- | QATM Surface-Guard reduces crystallization

3. 4.4" touch display

- | Intuitive and simple operation
- | Pre-installed preparation methods
- | Up to 200 user-defined preparation methods

4. Cushioned hood

- | Protects samples and polishing cloth from contamination
- | Allows easy visual inspection



振動式研磨機 QPOL VIBRO

メリット

Qpol Vibroは、堅牢で高品質な設計、革新的な振動伝達角度、振動補正機能付き振動モーターにより、静音運転を実現します。長時間稼働しても、目立った騒音は発生しません。振動モーターの振動補正機能により、振動が機械ケースやベンチに伝わるのを防ぐため、Qpol Vibroの静音運転が保証されます。

透明でソフトクローズ式のヒンジ式フードは、QATMの機械と装置の高品質を示しています。懸濁液や試料を汚染から保護し、最高の前処理結果を実現します。Qpol Vibroは豊富な機能を備えながら、コンパクトで軽量です。重量はわずか45 kgで、ベンチトップ装置として最適です。

振動式研磨機 QPOL VIBRO
研磨 - 3つの簡単なステップ



| 研磨ボウルの設置



| マウントしたサンプルを挿入する



| サスペンションの充填

単純に賢い

新デザインのユーザー・インターフェース

革新的なデザインの Qpol Vibro ソフトウェアは、直感的でユーザーフレンドリーな操作を提供します。さまざまな材料に対応する 15 の前処理メソッドが、適切な消耗品とともにプリインストールされています。Qpol Vibro には、カスタマイズされたメソッドが最大 200 個、装置内または USB に保存できるため、メソッドを装置間で転送できます。これらのメソッドは、持続時間や振動強度に制限なくプログラムできます。デバイスは手動または自動モードで操作できます。選択可能な警告機能（タイマー）は、プログラムの終了をオペレータに知らせます。

Qpol Vibroは、ボウルの負荷に応じて振動数を最適化する自動周波数制御を備えています。Qpol Vibroは、監視なしで、ほとんど時間制限なく操作できます。これにより、最良の研磨結果が得られ、ユーザーは他の作業に時間を割くことができます。



QATMサーフェス
・ガード



メインメニュー

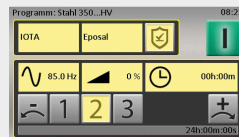

自動モード



メニュー消耗品



メニューの準備方法

左：試験片の腐食
右：サーフェスガード付き

最適な結果を得るために
豊富なアクセサリー



サンプルホルダー

- | Ø 25-25.4mm (1インチ) 、
300g、追加重量90g
- | Ø 25-25.4mm (1インチ) 、
300g、追加重量90g
- | Ø38-40mm (1.5インチ) 、
550g、追加重量190g
- | φ50mm (2インチ) 、360g、追
加重量190g



レベリングディスク QPOL VIBRO

- | 取り付けた試料の水平出し
- | 直径25~50mm (1~2インチ) の
試料に最適
- | 直径60mmおよび70mmの試験片
用特殊レベリングディスク



専用サンプルホルダー

- | Ø 60 mm、875 g、追加重量190
g
- | Ø 70 mm、605 g、追加重量190
g



ポリッシングボウル

- | Ø=308mm (内径) の大型ボウルで、非装着試料や充填済み試料ホルダーのポリッシング、最大21個の試料の同時ポリッシングに使用できます。
- | リリースボタンとマグネットシステムにより、ボウルの交換が素早く簡単
- | 磁力によるボウルの強力な保持力
- | 特にマグネット式研磨布用に設計されています。
- | ポリッシング布を汚れから守る蓋



研磨布

- | イオタ、φ300mm (ソフトな合成繊維製ロングフロッククロス)
- | ゼータ、φ300mm (ソフトな合成繊維製ショートフロッククロス)
- | さらにØ300 mmの研磨布も用意



サスペンション

- | Eposal
- | Eposil F, Eposil M
- | Eposil Non Dry
- | Etosil E

完璧な研磨と研磨 - QATMの消耗品

研磨とポリッシングは、知識、注意、消耗品と器具の適切な選択という、適切な材料で処理することで、より信頼性が高く、安全で効率的になります。



振動式研磨機 QPOL VIBRO

製品仕様

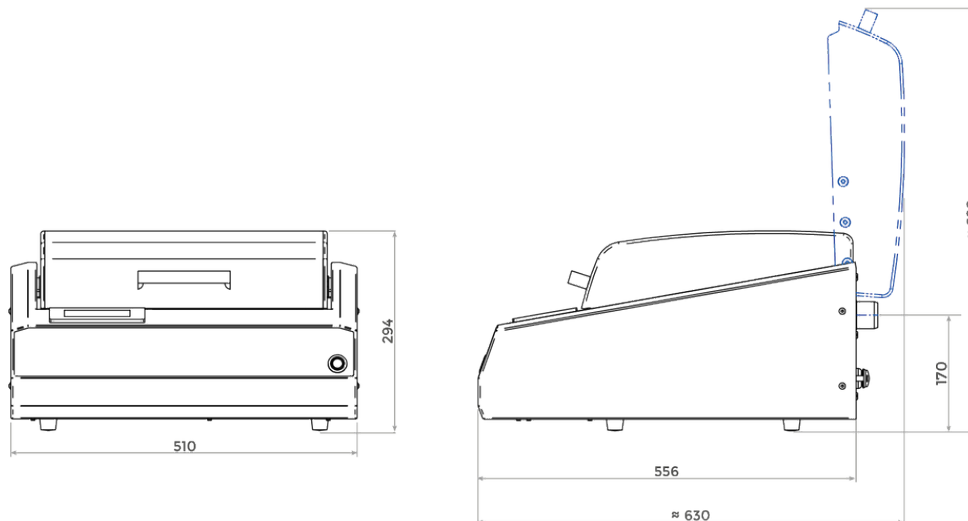

Inner diameter of the tub

Ø 308 mm

Polishing cloth

300 mm, 305 mm (12")

振動周波数

60 - 120 Hz, automatically regulated

Exhaust air connection

Ø 40 mm

周囲温度

10 - 40 °C

IP Code

IP 22

駆動電力

135 VA

Connected load

0.25 kVA

Power connection

220 - 240 V, 50/60 Hz (1 Ph/N/PE)

100 - 120 V, 50/60 Hz (1 Ph/N/PE)

インターフェイス

USB?イーサネット

B x H x T

510x300x590mm

重量 (装備により異なる)

approx. 45 kg

www.qatm.com/qppl-vibro

注文データ

ベース機械

機械 (すべて必要なアイテム)

M5651000  Qポル バイブロ ベース機械

電源 (1アイテム選択)

A5651001 Qポル バイブロ 電源 230V/50Hz (1Ph/N/PE)

A5651002 Qポル バイブロ 電源 110V/60Hz (1Ph/N/PE)

オプション (別発注可)

Z5651000  ポリッシング?ボウル

Z5651008 Sample holder 25 mm (1")

Z5651009 Sample holder 30-32 mm (1 1/4")

Z5651011 Sample holder 38-40 mm (1 1/2")

Z5651012 Sample holder Ø50 mm (2")

Z5651021  Sample holder glass slide 48x28 mm

Z5651013 Qポル バイブロ レベリング?プレート

Z5651014 Qpol Vibro starter set

POLISHING CONSUMABLES





ACCESSORIES FOR GEOLOGY AND MINERALOGY

BONDING JIG

- SPECIAL PRESSURE TRANSDUCERS FOR THE SIMULTANEOUS PROCESSING OF FOUR SAMPLES
- FOR TRADITIONAL MOUNTING MEDIA AND ADHESIVES

95017722  Bonding jig 1 個



SLIDES

95017713		Slide 48x28 mm, cutted edges, clear	50 pcs
95017714		Slide 48x28 mm, ground edges, clear	50 pcs
95017715		Slide 48x28 mm, cutted edges, matted	50 pcs
95017716		Slide 48x28 mm, ground edges, matted	50 pcs

COVERSLIP

95017717		Coverslip 24x24 mm	100 個
95017718		Coverslip 24x40 mm	100 個

SLIDE BOXES

95017719		Slide box for 25 slides, wood	1 個
95017720		Slide box for 50 slides, wood	1 個
95017721		Slide box for 100 slides, wood	1 個

COVER MEDIUM



95017723		Cover medium, xylene free	100 ml
----------	---	---------------------------	--------

HOLDER FOR SLIDES

95017724		Hand sample holder for 48x28 mm slides cast aluminum, ergonomic working on manual grinding machines, 56x36x20 mm	1 個
----------	---	--	-----

95017725		Holder for microscope slides 76x32 to 48x28 mm for microscopy, for the use of all microscope slides, 2.0 mm thick	1 個
----------	---	---	-----

SAMPLE HOLDERS

Z5446091		Sample holder Geology, single pressure, incl. 3x sample holder insert 'Giessener format' 48x28 mm	1 個
Z5651021		Sample holder Qpol Vibro for thin sections, 'Giessener format' 48x28 mm	1 個