



ОТРЕЗНОЙ СТАНОК
QCUT 250 M

Отрезной станок Qcut 250 М для резки вручную отличается исключительным удобством использования. Поднимаемая защитная панель открывает доступ ко всей рабочей зоне станка, а круглое смотровое окошко позволяет надежно и безопасно контролировать процесс резки.

Система охлаждения отрезного диска встроена непосредственно в защитный кожух отрезного диска. Большой рабочий стол из нержавеющей стали оснащается сменными пластинами. Поперечные канавки позволяют надежно фиксировать зажимные тиски (например, зажимные тиски 80).

ПРЕИМУЩЕСТВА ОБОРУДОВАНИЯ

- | Поднятие отрезного диска вручную
- | Большая отрезная камера
- | Люки с левой и правой стороны корпуса для удобства работы с заготовками большой длины
- | Большой рабочий стол со сменными пластинами
- | Большая защитная панель, открывающая доступ ко всей рабочей зоне
- | Легкость в управлении
- | Доступен широкий выбор различных зажимных устройств и систем
- | Защитная блокировка открытия дверцы согласно передовым стандартам безопасности
- | Прочный алюминиевый корпус с порошковым покрытием

ОСОБЕННОСТИ

FINE DYNAMIC CUT-OFF

The manual cutting movement of the Y-axis is executed precisely and jerk-free via lever. Length and angle of the lever are adjustable. Further, the cutting depth can easily be adjusted by using a limiter.

ILLUMINATION

Through the large rounded window, the cutting chamber is comfortably visible. For direct lighting, the Qcut 250 M can be equipped with a flexible LED light.

SAFETY

The integrated standstill monitoring allows opening only when the cutting wheel is not rotating.

PERFECT CUTTING - CUT-OFF WHEELS FROM QATM

Резка более надежна, безопасна и эффективна, если для ее обработки используются правильные ингредиенты: знания, забота и правильный выбор расходных материалов и инструментов.

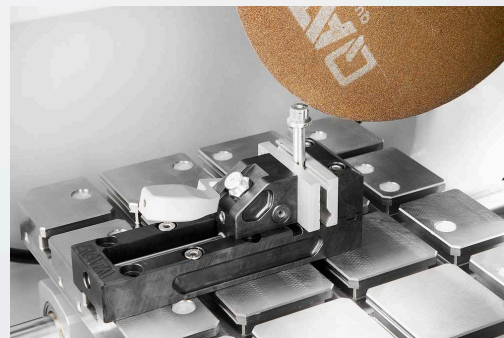

FAST, POWERFUL, FLEXIBLE - QTOOL CLAMPING DEVICES

Our innovative clamping devices are used to clamp workpieces securely and precisely to ensure exact cutting and grinding processes. There is a wide range of different clamping devices that have been developed for specific applications and workpiece sizes.

ОТРЕЗНОЙ СТАНОК QCUT 250 M

ХАРАКТЕРИСТИКИ

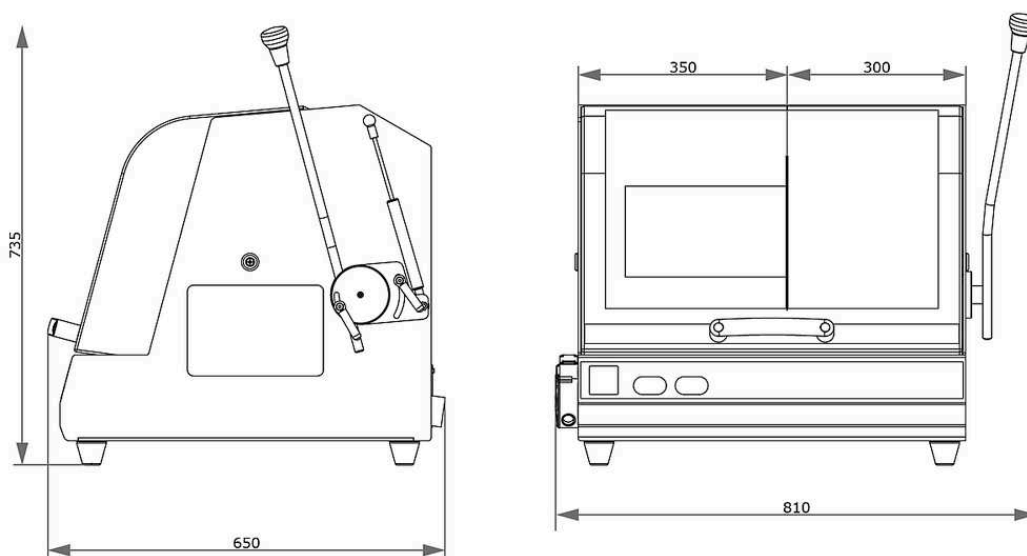

Рабочий диск	до \varnothing 250 мм/10"
Макс. отрезная способность	\varnothing 55 мм / \varnothing 90 мм (до 25 мм длиной)
Размер фланца крепления диска	\varnothing 32 мм
Движение по оси Y (вертикальное движение стола)	145 мм
Габариты стола ШxГл	350 x 288 мм, нержавеющая сталь
T-образный паз	12 мм
Потребляемая мощность	4,5 кВА
Мощность привода (основной привод)	3 кВт
Габариты ШxВxГл	810 x 735 x 650 мм
Вес	~ 75 кг

www.qatm.com/qcut-250-m

ИНФОРМАЦИЯ ДЛЯ ЗАКАЗА

БАЗОВОЕ ОБОРУДОВАНИЕ

МАШИНА (ОБЯЗАТЕЛЬНЫЕ ЭЛЕМЕНТЫ)

M1880000  Qcut 250 M (Brillant 200) Основной блок

БЛОК ПИТАНИЯ (НЕОБХОДИМ - 1 ШТ.)

A1880000 Qcut 250 M подключение питания 400 В / 50 Гц (3/N/PE)

A1880001 Qcut 250 M подключение питания 480 В/60 Гц (3/PE)

A1880002 Qcut 250 M подключение питания 220 В/60 Гц (3/PE)

СИСТЕМА РЕЦИРКУЛЯЦИИ (НЕОБХОДИМА - 1 ШТ.)

A5800484  Рециркуляционная система охлаждения 45л 400В/50Гц (3фазы/заземление) мобильная, с механизмом для вставки

A5800485  Рециркуляционная система охлаждения 45л 480В/60Гц (3фазы/заземление) мобильная, с механизмом для вставки

A5800486  Рециркуляционная система охлаждения 45л 220В/60Гц (3фазы/заземление) мобильная, с механизмом для вставки

A5800487  Рециркуляционная система охлаждения 45л 400В/50Гц (3фазы/заземление) мобильная, без убирающихся колес

A5800488  Рециркуляционная система охлаждения 45л 480В/60Гц (3фазы/заземление) мобильная, без убирающихся колес

A5800489  Рециркуляционная система охлаждения 45л 220В/60Гц (3фазы/заземление) мобильная, без убирающихся колес

ОПЦИИ (ЗАКАЗЫВАЮТСЯ С МАШИНОЙ)

Z1820009  Центробежный сепаратор (смонтирован на машине) 400В/50Гц/3 фазы

Z1820012  Центробежный сепаратор (смонтирован на машине) 480В/60Гц/3 фазы

Z1820011



Центробежный сепаратор (смонтирован на машине) 220В/60Гц/3 фазы

PRECISION CLAMPING DEVICES, CLAMPING_DEVICES, PRECISION_CLAMPING_DEVICES

Z1870035	Держатель образца L стандартный Ø 40 мм открытый, Clamping_devices, Precision_clamping_devices
Z1870037	Держатель образца L стандартный Ø 40 мм закрытый, Clamping_devices, Precision_clamping_devices
Z1870039	Держатель образцов M Гибкий Ø 40 мм, Clamping_devices, Precision_clamping_devices
Z1870043	Держатель образца L параллельные зажимные тиски открытые, Clamping_devices, Precision_clamping_devices
Z1870041	Держатель образца L параллельные зажимные тиски закрытые, Clamping_devices, Precision_clamping_devices
Z1870045	Держатель образца в форме капли L Ø 40 мм, Clamping_devices, Precision_clamping_devices
Z1870047	Универсальные зажимные тиски L, Clamping_devices, Precision_clamping_devices
Z1870049	Матричные зажимные тиски L, Clamping_devices, Precision_clamping_devices
Z1870054	Мини-тиски L, Clamping_devices, Precision_clamping_devices
Z1870056	Двойные параллельные тиски L, Clamping_devices, Precision_clamping_devices
Z1870058	Адаптер с шаровым шарниром L, Clamping_devices, Precision_clamping_devices
Z1870063	Reduction ring Ø 30 mm, Clamping_devices, Precision_clamping_devices
Z1870071	Reduction ring Ø 40 mm, Clamping_devices, Precision_clamping_devices
Z1870067	Reduction ring 1", Clamping_devices, Precision_clamping_devices
Z1870066	Reduction ring 1 1/4", Clamping_devices, Precision_clamping_devices
Z1870065	Reduction ring 1 1/2", Clamping_devices, Precision_clamping_devices
Z1870069	Manual chuck Ø 44 mm, Clamping_devices, Precision_clamping_devices
Z1870070	Manual chuck Ø 56 mm, Clamping_devices, Precision_clamping_devices

VACUUM CLAMPING VICES, CLAMPING_DEVICES, PRECISION_CLAMPING_DEVICES

Z1870028	Вакуумный держатель образцов, Clamping_devices, Precision_clamping_devices
----------	----------------------------------------------------------------------------

01870288	Vacuum holder (sacrificial plate), Clamping_devices, Precision_clamping_devices
Z1304600	Vacuum pump 230V/50Hz for vacuum sample holder, Clamping_devices, Precision_clamping_devices
Z1304634	Vacuum pump 110V/60Hz for vacuum sample holder, Clamping_devices, Precision_clamping_devices

QUICK CLAMPING TOOLS, CLAMPING_DEVICES

QTOOL 60, CLAMPING_DEVICES, QTOOL_SERIES

Z2235200	Qtool 60, Clamping_devices, Qtool_series
02235202	Clamping jaw 32 mm - for Qtool 60, Clamping_devices, Qtool_series
Z2235201	Clamping jaws 60 mm - for Qtool 60, Clamping_devices, Qtool_series
02235212	Clamping jaw 32 mm bevelled - for Qtool 60, Clamping_devices, Qtool_series
02235213	Clamping jaw 32 mm cross prism - for Qtool 60, Clamping_devices, Qtool_series
Z2235202	Clamping jaws 60 mm slotted - for Qtool 60, Clamping_devices, Qtool_series
Z2235203	Clamping jaws 60 mm slotted prism - for Qtool 60, Clamping_devices, Qtool_series

QTOOL 80, CLAMPING_DEVICES, QTOOL_SERIES

Z2231203	Qtool 80 - 100mm, Clamping_devices, Qtool_series
02231243	Clamping jaw 40 mm, Clamping_devices, Qtool_series
Z2231215	Clamping jaws 70 mm, Clamping_devices, Qtool_series
02231245	Clamping jaw 40 mm bevelled, Clamping_devices, Qtool_series
02231246	Clamping jaw 40 mm cross prism, Clamping_devices, Qtool_series
Z2231216	Clamping jaws 70 mm slotted, Clamping_devices, Qtool_series
Z2231217	Clamping jaws 70 mm slotted prism, Clamping_devices, Qtool_series

QTOOL 80 VARIO, CLAMPING_DEVICES, QTOOL_SERIES

Z2231200	Qtool 80 Vario - 100 mm, Clamping_devices, Qtool_series
Z2231210	Workpiece stop, Clamping_devices, Qtool_series
02231200	Clamping jaw, 40 mm - for Qtool 80 Vario, Clamping_devices, Qtool_series
Z2231211	Clamping jaws, 70 mm, Clamping_devices, Qtool_series
02231213	Prism jaw, 40 mm, Clamping_devices, Qtool_series

02231229	Bevelled jaw, 40 mm, Clamping_devices, Qtool_series
02231230	Cross prism jaw, 40 mm, Clamping_devices, Qtool_series
Z2231212	Round bar jaws, 70 mm slotted, Clamping_devices, Qtool_series
Z2231213	Prism jaws, 70 mm slotted, Clamping_devices, Qtool_series
Z2231214	Clamping jaws, 70 mm slotted, Clamping_devices, Qtool_series

БЫСТРО-ЗАЖИМНЫЕ СИСТЕМЫ, CLAMPING_DEVICES, EASY_CLAMPING_PLATES

ACCESSORIES FOR EASY-CLAMPING PLATES

Z2236032	Easy adaption horizontal, Clamping_devices, Easy_clamping_plates
Z2236033	Easy adaption vertical, Clamping_devices, Easy_clamping_plates
Z2236034	Easy adaption Qtool 40 - 60, Clamping_devices, Easy_clamping_plates
Z2236038	Multitower rotating plate, Clamping_devices, Easy_clamping_plates
Z2236039	Multitower, Clamping_devices, Easy_clamping_plates
Z2236040	Swivel unit Qtool 40 - 60, Clamping_devices, Easy_clamping_plates
Z2236036	Easy-multifunctional plate, Clamping_devices, Easy_clamping_plates

CLAMPING ACCESSORIES FOR ROTATING, SWIVELING AND SPECIAL APPLICATIONS, CLAMPING_DEVICES, CLAMPING_ACCESSORIES_SPECIALS

Z2236041	Swivel unit Qtool 60 - 80, Clamping_devices, Clamping_accessories_specials
Z1304643	Screw clammer with Easy-clamping plate M, Clamping_devices, Clamping_accessories_specials
Z1304636	Expansion clamping device, Clamping_devices, Clamping_accessories_specials
Z2236009	Vertical clamp single, Clamping_devices, Clamping_accessories_specials
Z2236010	Vertical clamp double, Clamping_devices, Clamping_accessories_specials
Z2234010	Clamping system X-Clamp 3858, Clamping_devices, Clamping_accessories_specials

ПОПЕРЕЧНЫЕ ТИСКИ, CLAMPING_DEVICES, CLAMPING_ACCESSORIES_SPECIALS

Z1340010



Поперечные тиски 50 - 100, Clamping_devices, Clamping_accessories_specials

УНИВЕРСАЛЬНЫЕ ТИСКИ И АКСЕССУАРЫ, CLAMPING_DEVICES, UNIVERSAL_VICES_AND_ACCESSORIES

01350022 Prism 120°, Clamping_devices, Universal_vices_and_accessories

01350023 Prism slim, Clamping_devices, Universal_vices_and_accessories

01350024 Prism 90°, Clamping_devices, Universal_vices_and_accessories

01350025 Prism 90° high, Clamping_devices, Universal_vices_and_accessories

Z1350008  Универсальный зажим Piccolo 54, Clamping_devices, Universal_vices_and_accessories

Z1350010  Комплект Piccolo 54 в чемоданчике, Clamping_devices, Universal_vices_and_accessories

Z1350012  Универсальный зажим Piccolo 100, Clamping_devices, Universal_vices_and_accessories

Z1350002  Универсальный зажим Mono 61, Clamping_devices, Universal_vices_and_accessories

Z1350004  Комплект Mono 61 в чемоданчике, Clamping_devices, Universal_vices_and_accessories

Z1350011  Зажим универсальный Mono 132, Clamping_devices, Universal_vices_and_accessories

Z1350005 Универсальные тиски Duo, Clamping_devices, Universal_vices_and_accessories

Z1350006 Универсальный цепной зажим, Clamping_devices, Universal_vices_and_accessories

92005796 Пятка V-образная продольная, для Mono/Piccolo, Clamping_devices, Universal_vices_and_accessories

92005797 Пятка V-образная поперечная, для Mono/Piccolo, Clamping_devices, Universal_vices_and_accessories

92005799 Пятка продольная, для Mono/Piccolo, Clamping_devices, Universal_vices_and_accessories

92005800 Пятка поперечная, для Mono/Piccolo, Clamping_devices, Universal_vices_and_accessories

92005798 Пятка стандартная, для Mono/Piccolo, Clamping_devices, Universal_vices_and_accessories

Z1350007	Адаптер высоты Piccolo, 60мм, Clamping_devices, Universal_vices_and_accessories
Z1350003	Адаптер высоты Mono, 74мм, Clamping_devices, Universal_vices_and_accessories
95003172	Удлинитель рычага для Piccolo 54 и Mono 61, Clamping_devices, Universal_vices_and_accessories
Z1304591	Фиксирующий болт M6 x 25 мм для универсальных зажимов, Clamping_devices, Universal_vices_and_accessories
95003169	Fixing screw Piccolo M8 x 25, Clamping_devices, Universal_vices_and_accessories
95003170	Fixing screw Piccolo M10 x 25, Clamping_devices, Universal_vices_and_accessories
95003168	Fixing screw Mono M10 x 32, Clamping_devices, Universal_vices_and_accessories
91001157	T-гайка, M6 x 8, нержавеющей сталь, Clamping_devices, Universal_vices_and_accessories
91001161	T-гайка, M8 x 10, нержавеющей сталь, Clamping_devices, Universal_vices_and_accessories
91001159	T-гайка, M8 x 12, нержавеющей сталь, Clamping_devices, Universal_vices_and_accessories
91001158	T-гайка, M10 x 12, нержавеющей сталь, Clamping_devices, Universal_vices_and_accessories