



ОТРЕЗНОЙ СТАНОК
QCUT 350 A

Автоматический отрезной абразивный станок для влажной резки Qcut 350 A - это мощный, универсальный и надежный прибор для образцов с максимальным Ø 135 мм. Благодаря функции резки с малой дугой контакта (LCC), он аккуратно разрезает образцы разных типов с различной геометрией, размерами и из разных материалов.

Отрезной станок обычно используется в металлографии, материаловедении, минералогии, а также для резки композитных материалов (CFC / PMC / MMC) или электронных устройств, таких как печатные платы.

Большая рабочая камера и стол из нержавеющей стали обеспечивают удобство и гибкость в работе. Разнообразные программные функции, такие как автоматическое определение касания, многопозиционный процесс резки и параллельное опускание защитного кожуха диска при вертикальной резке, еще больше повышают воспроизводимость процессов резания.

ПРЕИМУЩЕСТВА ОБОРУДОВАНИЯ

- | Автоматическое движение по-горизонтالي
- | Автоматическое движение по вертикали
- | Электронный контроль силы резки
- | Электронный контроль параметров движения
- | Электронный ограничитель усилия резки
- | Функция памяти для сохранения программы
- | Доступен широкий выбор различных зажимных устройств и систем
- | Отверстие справа для длинных деталей



[Смотреть видео](#)

ОСОБЕННОСТИ

ELECTRONIC PERFORMANCE CONTROL

The feed rate is reduced upon reaching the preset maximum power. This protects the machine and its cutting components from overloading.

PRECISION CROSS FEED

The optional, automatic cross-feed with series cut function is suitable for exact parallel cuts. Operational handling takes place via electronic control. The electronic cross-feed can also be applied as feeder axis when working with pot wheel.

PULSED CUTTING

In cases where there are heavy sections and materials which are difficult to cut, the variable pulsed cutting system gives decisive advantages.

MULTI-POSITION-PROCESS MPP

With the "Multi-Position-Process" (MPP) you can place multiple specimens on the table and cut them in one sequence. The teach-in function enables a simple and user-friendly setting of various cutting positions.

AUTOMATIC TOUCH DETECTION

After automatic start of the cutting process the sample is approached in rapid run. By touching the cut-off wheel the sample is cut efficiently and safely with preset cutting parameters.

NEW DIMENSIONS

The enlarged cutting chamber and worktable combined with parallel setting of wheel guard increases cutting capacity and travel for all axes. The side door ensures optimum access to the cutting chamber and the additional opening for supplying long sample parts opens up much possibilities.

ELECTRONIC CONTROL

Cutting parameters for the automatic traverse cuts can be saved in the electronic control, and then loaded later. The position of the manual traverse cut is also shown on the display. All parameters such as feed rate, travel and cutting force can be altered during automatic cycles.

ОТРЕЗНОЙ СТАНОК QCUT 350 A **SUPERIORITY IN DETAIL**

1. Large machine table

- | Оси можно позиционировать без люфта
- | Специальные канавки для простой установки зажимных устройств QATM
- | T-slots 12 mm for individual clamping devices
- | Max. W x H: 500 mm x 300 mm (without Z-axis), otherwise 400 mm x 300 max.

2. Эргономичная панель управления

- | 10,1" цветной сенсорный экран
- | Джойстик для ручного управления

3. Laser alignment

- | Для точного позиционирования детали перед резкой

4. Блокировка отрезного круга

- | Simplified cutting disc replacement via locking mechanism and easy nut system

5. Side opening

- | Side opening on the right for long samples

6. Robust housing

- | Sturdy powder-coated aluminum construction

7. Parallel-guided cutting disc cover

- | Increased cutting capacity in cross-cutting



PERFECT CUTTING - CUT-OFF WHEELS FROM QATM

Резка более надежна, безопасна и эффективна, если для ее обработки используются правильные ингредиенты: знания, забота и правильный выбор расходных материалов и инструментов.

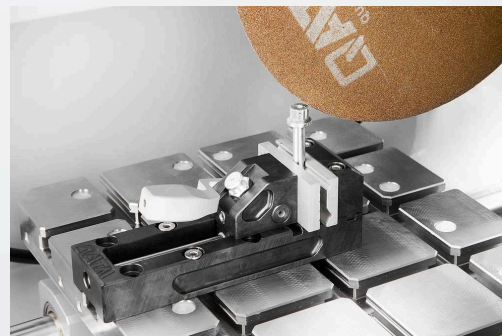

FAST, POWERFUL, FLEXIBLE - QTOOL CLAMPING DEVICES

Our innovative clamping devices are used to clamp workpieces securely and precisely to ensure exact cutting and grinding processes. There is a wide range of different clamping devices that have been developed for specific applications and workpiece sizes.

ОТРЕЗНОЙ СТАНОК QCUT 350 A

ХАРАКТЕРИСТИКИ

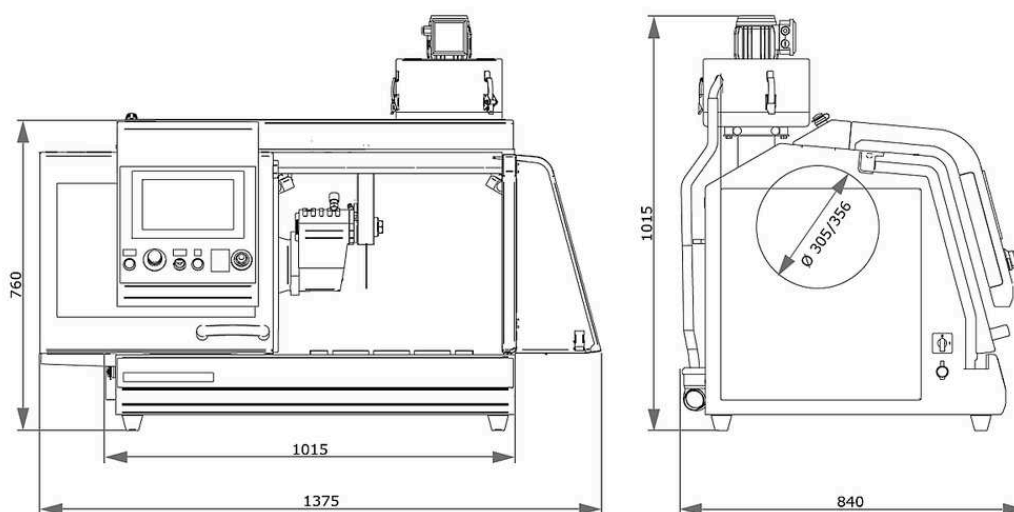

Рабочий диск	up to Ø 356 mm/14"
Макс. отрезная способность	Ø 135 mm
Размер фланца крепления диска	Ø 32 mm
Перемещение по оси X автоматическое	260 mm
Перемещение по оси Y автоматическое	175 mm
Перемещение по оси Z автоматическое (опция)	140 mm
Прецизионная ось Z	0,1 mm
Стол без перемещения по оси Z ШхГл	500 x 300 мм, нержавеющей
Стол с перемещением по оси Z ШхГл	400 x 300 мм, нержавеющей
T-образный паз	12 mm
Скорость	регулируемая скорость вращения 800-3400 об/мин
Потребляемая мощность	9,5 кВА
Мощность привода (основной привод)	4 кВт S1; 5,5 кВт S3

Габариты ШxВxГл

1015 x 760 x 810 мм

Вес

~ 200 кг в зависимости от комплектации

www.qatm.com/qcut-350-a

ИНФОРМАЦИЯ ДЛЯ ЗАКАЗА

БАЗОВОЕ ОБОРУДОВАНИЕ

МАШИНА (ОБЯЗАТЕЛЬНЫЕ ЭЛЕМЕНТЫ)

M1821001  Qcut 350 A (Brillant 250) Базовый блок

БЛОК ПИТАНИЯ (НЕОБХОДИМ - 1 ШТ.)

A1821015 Qcut 350 A подключение питания 400В (3Ph/PE)

A1821016 Qcut 350 A подключение питания 480В (3Ph/PE)

A1821017 Qcut 350 A подключение питания 220В (3Ph/PE)

ЗАЩИТНЫЙ КОЖУХ ДЛЯ ДИСКА (НЕОБХОДИМ - 1 ШТ.)

A1821018 Qcut 350 A защитный кожух отрезного диска 305мм 12"

A1821019 Qcut 350 A защитный кожух отрезного диска 356мм 14"

ПОПЕРЕЧНАЯ ПОДАЧА (НЕОБХОДИМА - 1 ШТ.)

A1821020 Qcut 350 A без оси Z

A1821021 Qcut 350 A ручное перемещение по оси Z (рукоятка)

A1821022 Qcut 350 A автоматическое перемещение по оси Z

СИСТЕМА РЕЦИРКУЛЯЦИИ (НЕОБХОДИМА - 1 ШТ.)

A5800507  Рециркуляционная система охлаждения 45 л, мобильная, с механизмом вставки

A5800508  Рециркуляционная система охлаждения 45 л, мобильная, без складных колес

A6501009  Ленточный фильтр 130 - 400В/50Гц (3фазы/заземление)

A6501010  Ленточный фильтр 130 - 220В/60Гц (3фазы/заземление)

Z6501004 Комплект для подключения ленточного фильтра 130

ОПЦИИ (ЗАКАЗЫВАЮТСЯ С МАШИНОЙ)

A1821023	Qcut 350 A лазерный нивелир
A1821024	Qcut 350 A центробежный сепаратор



PRECISION CLAMPING DEVICES, CLAMPING_DEVICES, PRECISION_CLAMPING_DEVICES

Z1870035	Держатель образца L стандартный Ø 40 мм открытый, Clamping_devices, Precision_clamping_devices
Z1870037	Держатель образца L стандартный Ø 40 мм закрытый, Clamping_devices, Precision_clamping_devices
Z1870039	Держатель образцов M Гибкий Ø 40 мм, Clamping_devices, Precision_clamping_devices
Z1870043	Держатель образца L параллельные зажимные тиски открытые, Clamping_devices, Precision_clamping_devices
Z1870041	Держатель образца L параллельные зажимные тиски закрытые, Clamping_devices, Precision_clamping_devices
Z1870045	Держатель образца в форме капли L Ø 40 мм, Clamping_devices, Precision_clamping_devices
Z1870047	Универсальные зажимные тиски L, Clamping_devices, Precision_clamping_devices
Z1870049	Матричные зажимные тиски L, Clamping_devices, Precision_clamping_devices
Z1870054	Мини-тиски L, Clamping_devices, Precision_clamping_devices
Z1870056	Двойные параллельные тиски L, Clamping_devices, Precision_clamping_devices
Z1870058	Адаптер с шаровым шарниром L, Clamping_devices, Precision_clamping_devices
Z1870064	Reduction ring Ø 25 mm, Clamping_devices, Precision_clamping_devices
Z1870063	Reduction ring Ø 30 mm, Clamping_devices, Precision_clamping_devices
Z1870071	Reduction ring Ø 40 mm, Clamping_devices, Precision_clamping_devices
Z1870067	Reduction ring 1", Clamping_devices, Precision_clamping_devices
Z1870066	Reduction ring 1 1/4", Clamping_devices, Precision_clamping_devices
Z1870065	Reduction ring 1 1/2", Clamping_devices, Precision_clamping_devices
Z1870068	Manual chuck Ø 32 mm, Clamping_devices, Precision_clamping_devices
Z1870069	Manual chuck Ø 44 mm, Clamping_devices, Precision_clamping_devices

Z1870070 Manual chuck Ø 56 mm, Clamping_devices, Precision_clamping_devices

VACUUM CLAMPING VICES, CLAMPING_DEVICES, PRECISION_CLAMPING_DEVICES

Z1870028 Вакуумный держатель образцов, Clamping_devices, Precision_clamping_devices

01870288 Vacuum holder (sacrificial plate), Clamping_devices, Precision_clamping_devices

Z1304600 Vacuum pump 230V/50Hz for vacuum sample holder, Clamping_devices, Precision_clamping_devices

Z1304634 Vacuum pump 110V/60Hz for vacuum sample holder, Clamping_devices, Precision_clamping_devices

QUICK CLAMPING TOOLS, CLAMPING_DEVICES

QTOOL 60, CLAMPING_DEVICES, QTOOL_SERIES

Z2235200 Qtool 60, Clamping_devices, Qtool_series

02235202 Clamping jaw 32 mm - for Qtool 60, Clamping_devices, Qtool_series

Z2235201 Clamping jaws 60 mm - for Qtool 60, Clamping_devices, Qtool_series

02235212 Clamping jaw 32 mm bevelled - for Qtool 60, Clamping_devices, Qtool_series

02235213 Clamping jaw 32 mm cross prism - for Qtool 60, Clamping_devices, Qtool_series

Z2235202 Clamping jaws 60 mm slotted - for Qtool 60, Clamping_devices, Qtool_series

Z2235203 Clamping jaws 60 mm slotted prism - for Qtool 60, Clamping_devices, Qtool_series

QTOOL 80, CLAMPING_DEVICES, QTOOL_SERIES

Z2231203 Qtool 80 - 100mm, Clamping_devices, Qtool_series

02231243 Clamping jaw 40 mm, Clamping_devices, Qtool_series

Z2231215 Clamping jaws 70 mm, Clamping_devices, Qtool_series

02231245 Clamping jaw 40 mm bevelled, Clamping_devices, Qtool_series

02231246 Clamping jaw 40 mm cross prism, Clamping_devices, Qtool_series

Z2231216 Clamping jaws 70 mm slotted, Clamping_devices, Qtool_series

Z2231217 Clamping jaws 70 mm slotted prism, Clamping_devices, Qtool_series

QTOOL 80 VARIO, CLAMPING_DEVICES, QTOOL_SERIES

Z2231200 Qtool 80 Vario - 100 mm, Clamping_devices, Qtool_series

Z2231210	Workpiece stop, Clamping_devices, Qtool_series
02231200	Clamping jaw, 40 mm - for Qtool 80 Vario, Clamping_devices, Qtool_series
Z2231211	Clamping jaws, 70 mm, Clamping_devices, Qtool_series
02231213	Prism jaw, 40 mm, Clamping_devices, Qtool_series
02231229	Bevelled jaw, 40 mm, Clamping_devices, Qtool_series
02231230	Cross prism jaw, 40 mm, Clamping_devices, Qtool_series
Z2231212	Round bar jaws, 70 mm slotted, Clamping_devices, Qtool_series
Z2231213	Prism jaws, 70 mm slotted, Clamping_devices, Qtool_series
Z2231214	Clamping jaws, 70 mm slotted, Clamping_devices, Qtool_series

БЫСТРО-ЗАЖИМНЫЕ СИСТЕМЫ, CLAMPING_DEVICES, EASY_CLAMPING_PLATES

Z2236030	Easy-clamping plate S, Clamping_devices, Easy_clamping_plates
Z2236031	Easy-clamping plate S with rotating unit, Clamping_devices, Easy_clamping_plates
Z2236035	Зажимная система Easy M, Clamping_devices, Easy_clamping_plates

ACCESSORIES FOR EASY-CLAMPING PLATES

Z2236032	Easy adaption horizontal, Clamping_devices, Easy_clamping_plates
Z2236033	Easy adaption vertical, Clamping_devices, Easy_clamping_plates
Z2236034	Easy adaption Qtool 40 - 60, Clamping_devices, Easy_clamping_plates
Z2236038	Multitower rotating plate, Clamping_devices, Easy_clamping_plates
Z2236039	Multitower, Clamping_devices, Easy_clamping_plates
Z2236040	Swivel unit Qtool 40 - 60, Clamping_devices, Easy_clamping_plates
Z2236036	Easy-multifunctional plate, Clamping_devices, Easy_clamping_plates

CLAMPING ACCESSORIES FOR ROTATING, SWIVELING AND SPECIAL APPLICATIONS, CLAMPING_DEVICES, CLAMPING_ACCESSORIES_SPECIALS

Z2236041	Swivel unit Qtool 60 - 80, Clamping_devices, Clamping_accessories_specials
Z1304643	Screw clamber with Easy-clamping plate M, Clamping_devices, Clamping_accessories_specials

Z1304636	Expansion clamping device, Clamping_devices, Clamping_accessories_specials
Z2236009	Vertical clamp single, Clamping_devices, Clamping_accessories_specials
Z2236010	Vertical clamp double, Clamping_devices, Clamping_accessories_specials
Z2234010	Clamping system X-Clamp 3858, Clamping_devices, Clamping_accessories_specials

ПОПЕРЕЧНЫЕ ТИСКИ, CLAMPING_DEVICES, CLAMPING_ACCESSORIES_SPECIALS

Z1340010	 Поперечные тиски 50 - 100, Clamping_devices, Clamping_accessories_specials
----------	--

УГЛОВЫЕ И ПОВОРОТНЫЕ ТИСКИ, CLAMPING_DEVICES, CLAMPING_ACCESSORIES_SPECIALS



Z1304001	Угловые тиски 60, Clamping_devices, Clamping_accessories_specials
01304008	Щека V-образная для угловых тисков 60, Clamping_devices, Clamping_accessories_specials

ROTATIG DEVICES, CLAMPING_DEVICES, ROTATION_DEVICES

Z1870059	Rotation device type RD1, Clamping_devices, Rotation_devices
Z1891001	Rotation device type RD2.1, Clamping_devices, Rotation_devices

УНИВЕРСАЛЬНЫЕ ТИСКИ И АКЦЕССУАРЫ, CLAMPING_DEVICES, UNIVERSAL_VICES_AND_ACCESSORIES

Z1350025	Clamping rail, Clamping_devices, Universal_vices_and_accessories
01350022	Prism 120°, Clamping_devices, Universal_vices_and_accessories
01350023	Prism slim, Clamping_devices, Universal_vices_and_accessories
01350024	Prism 90°, Clamping_devices, Universal_vices_and_accessories
01350025	Prism 90° high, Clamping_devices, Universal_vices_and_accessories
Z1350008	 Универсальный зажим Piccolo 54, Clamping_devices, Universal_vices_and_accessories
Z1350010	 Комплект Picolo 54 в чемоданчике, Clamping_devices, Universal_vices_and_accessories
Z1350012	 Универсальный зажим Piccolo 100, Clamping_devices, Universal_vices_and_accessories

Z1350002		Универсальный зажим Mono 61, Clamping_devices, Universal_vices_and_accessories
Z1350004		Комплект Mono 61 в чемоданчике, Clamping_devices, Universal_vices_and_accessories
Z1350011		Зажим универсальный Mono 132, Clamping_devices, Universal_vices_and_accessories
Z1350005		Универсальные тиски Duo, Clamping_devices, Universal_vices_and_accessories
Z1350006		Универсальный цепной зажим, Clamping_devices, Universal_vices_and_accessories
92005796		Пятка V-образная продольная, для Mono/Piccolo, Clamping_devices, Universal_vices_and_accessories
92005797		Пятка V-образная поперечная, для Mono/Piccolo, Clamping_devices, Universal_vices_and_accessories
92005799		Пятка продольная, для Mono/Piccolo, Clamping_devices, Universal_vices_and_accessories
92005800		Пятка поперечная, для Mono/Piccolo, Clamping_devices, Universal_vices_and_accessories
92005798		Пятка стандартная, для Mono/Piccolo, Clamping_devices, Universal_vices_and_accessories
Z1350007		Адаптер высоты Piccolo, 60мм, Clamping_devices, Universal_vices_and_accessories
Z1350003		Адаптер высоты Mono, 74мм, Clamping_devices, Universal_vices_and_accessories
95003172		Удлинитель рычага для Piccolo 54 и Mono 61, Clamping_devices, Universal_vices_and_accessories
Z1304591		Фиксирующий болт M6 x 25 мм для универсальных зажимов, Clamping_devices, Universal_vices_and_accessories
95003169		Fixing screw Piccolo M8 x 25, Clamping_devices, Universal_vices_and_accessories
95003170		Fixing screw Piccolo M10 x 25, Clamping_devices, Universal_vices_and_accessories
95003168		Fixing screw Mono M10 x 32, Clamping_devices, Universal_vices_and_accessories
91001157		T-гайка, M6 x 8, нержавеющая сталь, Clamping_devices, Universal_vices_and_accessories
91001161		T-гайка, M8 x 10, нержавеющая сталь, Clamping_devices, Universal_vices_and_accessories
91001159		T-гайка, M8 x 12, нержавеющая сталь, Clamping_devices, Universal_vices_and_accessories
91001158		T-гайка, M10 x 12, нержавеющая сталь, Clamping_devices,

Universal_vices_and_accessories