



ПРЕЦИЗИОННЫЙ ОТРЕЗНОЙ СТАНОК

QCUT 200 A

ПРЕЦИЗИОННЫЙ ОТРЕЗНОЙ СТАНОК QCUT 200 A

ОСОБЕННОСТИ



ВЫСОЧАЙШИЕ ТРЕБОВАНИЯ БЕЗОПАСНОСТИ

- | Due to the enabling switch, the machine can only be positioned via the two-hand control when the door is open.
- | The risk of crushing for the machine operator is virtually eliminated

ИНТЕЛЛЕКТУАЛЬНОЕ ОБНАРУЖЕНИЕ КОМПОНЕНТОВ

- | Proven automatic component detection and a new type of exit detection (auto-stop function)
- | Start and end points of the cutting process are automatically detected and process times are shortened

HIGHEST PRECISION THANKS TO ROBUST DESIGN

- | Durable and low vibration thanks to stable construction
- | Cutting or grinding (using a cup wheel) of delicate samples with maximum precision
- | Excellent access to the cutting chamber thanks to large sliding door
- | Quick and secure attachment of versatile clamping devices on the large machine table

ИНТУИТИВНОЕ И ПРОСТОЕ УПРАВЛЕНИЕ

- | Large 7" industrial touchscreen with ergonomic user guidance
- | Easy operation of the user-friendly software
- | Comfortable movement of automatic axes using the Joystick



МОНИТОРИНГ ПОТОКА

- | Optional flow monitoring ensures constant cooling of sensitive samples even during long cutting processes
- | The cutting process is automatically interrupted as soon as a critical threshold value is reached

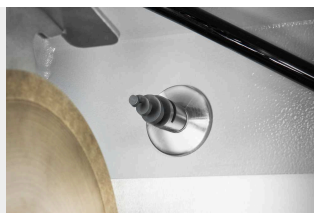

ФУНКЦИЯ АВТОМАТИЧЕСКОЙ ОЧИСТКИ

- | Fully automatic machine cleaning thanks to spiral nozzles in the cutting chamber
- | Cleaning can be switched on individually and starts automatically after each cut if required
- | Clear view during the cutting process: cleaning can be activated during the running process



ОБШИРНЫЕ ПРОГРАММЫ РЕЗКИ

- | Depending on the geometry of the component, the travel or chop cut is used to minimize the contact area to the cut-off wheel
- | Cut the workpiece layer by layer and optimize the angle of action using the step cut functions – particularly suitable for solid material

ЭТОТ ПРИБОР ИДЕАЛЬНО ПОДХОДИТ ДЛЯ ГЕОЛОГИИ И МИНЕРАЛОГИИ.

ПРЕЦИЗИОННЫЙ ОТРЕЗНОЙ СТАНОК QCUT 200 A

РЕЗКА БЕЗ ОГРАНИЧЕНИЙ

1. Промывка камеры резки

- | Автоматическая очистка камеры резки

2. Большой рабочий стол

- | Оси можно позиционировать без люфта
- | Специальные канавки для простой установки зажимных устройств QATM
- | Т-образные пазы 8 мм для отдельных зажимных устройств
- | Макс. Ш x В: 300 мм x 210 мм

3. Эргономичная панель управления

- | Большой 7-дюймовый сенсорный TFT-дисплей
- | Джойстик для ручного управления

4. Laser alignment

- | Для точного позиционирования

5. Аксессуары

- | Система зажима с возможностью индивидуального расширения с помощью поворотного устройства или дополнительных зажимных устройств

6. Блокировка отрезного круга

- | Упрощенная замена отрезного круга с помощью функции блокировки
- | Со встроенной смазкой

7. Устройство для заточки/правки отрезных дисков

- | Для заточки алмазных отрезных и шлифовальных кругов
- | Может управляться вручную снаружи машины

8. Centrifugal separator

- | Effective removal of



OPTIMAL ACCESSORIES FOR QCUT 150 A AND 200 A

RECIRCULATION COOLING SYSTEMS

Optimal cooling is essential during sectioning. Excessive heat generation during the sectioning process damages the specimen and increases the wear of the cut-off wheel. The cooling and corrosion protection agent dissipates the heat and simultaneously removes the chips from the cut-off chamber.



15L RECIRCULATION COOLING SYSTEM

- | Portable system with filter cartridge and lid
- | Small footprint required
- | Easy to integrate into existing laboratory furniture
- | Two-chamber system for filtration



45L RECIRCULATION COOLING SYSTEM (MOBILE)

- | Mobile unit with inlet strainer, filter bag and overflow
- | Can be placed under a lab bench or floor-to-ceiling cabinet
- | Expandable with optional pump module for cut-off chamber flushing
- | Two-chamber system for filtration with removable separating slide



45L RECIRCULATION COOLING SYSTEM (SYSTEM LAB)

- | Mobile unit with retractable mechanism
- | Can be conveniently integrated into QATM system laboratory cabinets and cabinets with undershelves
- | Expandable with optional pump module for cut-off chamber flushing
- | Inlet strainer, filter bag and overflow
- | Two-chamber system for filtration with removable separating slide

АКСЕССУАРЫ

ЗАЖИМНЫЕ ИНСТРУМЕНТЫ

Для Qcut 200 A доступен широкий ассортимент зажимных инструментов. С помощью системы зажима Easy их можно просто и надежно закрепить на столе всего одним винтом. Это делает ненужной утомительную фиксацию зажимных инструментов в Т-образных пазах стола. Система зажима Easy является инновационным дополнением, оказывающим большое влияние на повседневную работу.



Легкозажимное основание S с функцией вращения + простая адаптация (вертикальная)

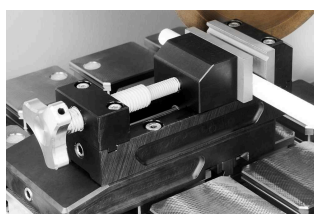

Легкозажимное основание S с Qtool 40 S

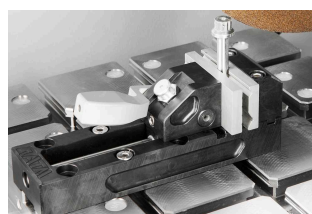

Qtool 40



[Смотреть видео](#)

Clamping and cutting of challenging samples (Video)

PERFECT CUTTING - CUT-OFF WHEELS FROM QATM

Резка более надежна, безопасна и эффективна, если для ее обработки используются правильные ингредиенты: знания, забота и правильный выбор расходных материалов и инструментов. The Qprep range includes specially developed cut-off wheels for a wide variety of materials and requirements.

- | Low thermal influence on the specimen during the cutting process
- | Wet abrasive cutting achieves very fine surface finishes after cutting
- | Optimal cutting shortens the further preparation process



PRECISION CLAMPING DEVICES

The Precision Series from QATM offers versatile clamping for both regular and irregularly shaped samples, designed for the most demanding and precise materialographic applications.

- | Handles Irregular and Complex Geometries
- | Varied and Versatile Product Range
- | Works with Rotating Device Integration (Qcut 150 A)
- | Horizontal and Vertical Adaptation Available



ПРЕЦИЗИОННЫЙ ОТРЕЗНОЙ СТАНОК QCUT 200 A

ХАРАКТЕРИСТИКИ

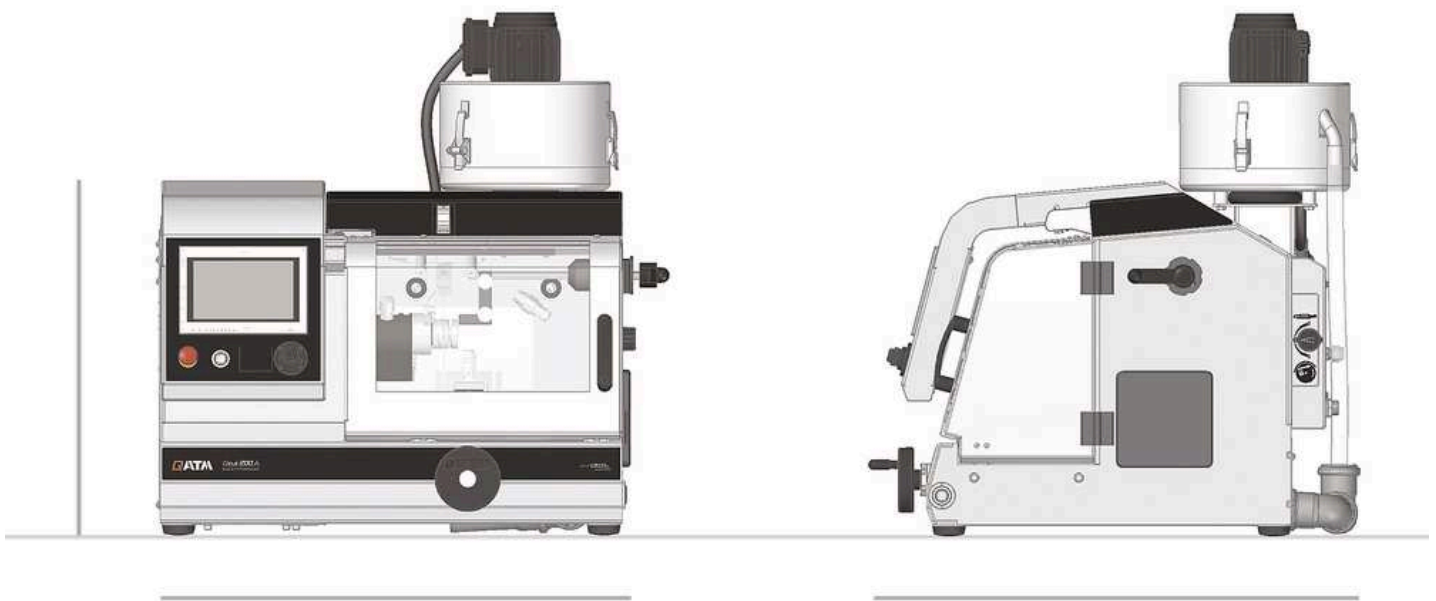

Отрезной круг	up to \varnothing 203 mm / 8"
Макс. отрезная способность	75 mm (cut-off wheel \varnothing 200 mm)
Размер фланца крепления диска	\varnothing 12,7 mm
X-axis	210 mm (manual / automatic)
Y-axis	80 mm (automatic)
Z-axis (option)	80 mm (automatic)
Feedrate	0.01 - 20 mm/s
Прецизионная ось Z	0,005 mm
мин. поперечная подача (ось Z)	0,001 mm
Стол без оси Z (ШхД)	300 x 210 мм
Стол с осью Z (ШхД)	280 x 210 мм
T-образный паз	8 мм

Скорость	300 - 5000 rpm
Мощность привода (основной привод)	0,75 kW, S1
Потребляемая мощность	2,2 kVA
Габариты ШxВxГл	725 x 535 x 675 mm
Вес	~ 82 kg

www.qatm.com/qcut-200-a

ИНФОРМАЦИЯ ДЛЯ ЗАКАЗА

БАЗОВОЕ ОБОРУДОВАНИЕ

МАШИНА (НЕОБХОДИМА - 1 ШТ.)

M1891000  Qcut 200 A Base machine 200-240V, 50/60Hz

M1891001  Qcut 200 A Base machine 100-120V, 50/60Hz

ПОПЕРЕЧНАЯ ПОДАЧА (НЕОБХОДИМА - 1 ШТ.)

A1891000 Qcut 200 A automatic X, Y axis

A1891001 Qcut 200 A automatic X, Y, Z axis

ОПЦИИ (ЗАКАЗЫВАЮТСЯ С МАШИНОЙ)

A1891003 Qcut 200 A cutting chamber cleaning

A1891004 Qcut 200 A flow monitoring

A1891005 Qcut 200 A preparation rotation device

Z1891000 Qcut 200 A dressing device

A1891008 Preparation centrifugal separator

Z1891006 Centrifugal separator

A1891002 Preparation fresh water cooling system

СИСТЕМА РЕЦИРКУЛЯЦИИ (НЕОБХОДИМА - 1 ШТ.)

Z5800011 Qcut 200 A recirculation cooling system 15 Ltr.

Z5800012 Qcut 200 A recirculation cooling system 45 Ltr., mobile

Z5800013 Qcut 200 A recirculation cooling system 45 Ltr., for system lab

Z5800014 Pump module recirculation cooling

Z5800015 Pump module chamber cleaning (not usable with cooling system 15 Ltr.)

ОПЦИИ (МОГУТ ЗАКАЗЫВАТЬСЯ ОТДЕЛЬНО)

Z1800002  Корзина для образцов

Z1891001 Rotation device type RD2.1

Z1870050 Набор фланцев Ø 59 мм

Z1870051 Набор фланцев Ø 99 мм

Z1870052 Набор фланцев Ø 139 мм

PRECISION CLAMPING DEVICES, CLAMPING_DEVICES, PRECISION_CLAMPING_DEVICES

Z1870035 Держатель образца L стандартный Ø 40 мм открытый, Clamping_devices,
Precision_clamping_devices

Z1870037 Держатель образца L стандартный Ø 40 мм закрытый, Clamping_devices,
Precision_clamping_devices

Z1870039 Держатель образцов M Гибкий Ø 40 мм, Clamping_devices,
Precision_clamping_devices

Z1870043 Держатель образца L параллельные зажимные тиски открытые,
Clamping_devices, Precision_clamping_devices

Z1870041 Держатель образца L параллельные зажимные тиски закрытые,
Clamping_devices, Precision_clamping_devices

Z1870045 Держатель образца в форме капли L Ø 40 мм, Clamping_devices,
Precision_clamping_devices

Z1870047 Универсальные зажимные тиски L, Clamping_devices,
Precision_clamping_devices

Z1870054 Мини-тиски L, Clamping_devices, Precision_clamping_devices

Z1870056 Двойные параллельные тиски L, Clamping_devices, Precision_clamping_devices

Z1870058 Адаптер с шаровым шарниром L, Clamping_devices, Precision_clamping_devices

Z1870064 Reduction ring Ø 25 mm, Clamping_devices, Precision_clamping_devices

Z1870063 Reduction ring Ø 30 mm, Clamping_devices, Precision_clamping_devices

Z1870071 Reduction ring Ø 40 mm, Clamping_devices, Precision_clamping_devices

Z1870067 Reduction ring 1", Clamping_devices, Precision_clamping_devices

Z1870066 Reduction ring 1 1/4", Clamping_devices, Precision_clamping_devices

Z1870065 Reduction ring 1 1/2", Clamping_devices, Precision_clamping_devices

Z1870068 Manual chuck Ø 32 mm, Clamping_devices, Precision_clamping_devices

Z1870069	Manual chuck Ø 44 mm, Clamping_devices, Precision_clamping_devices
Z1870070	Manual chuck Ø 56 mm, Clamping_devices, Precision_clamping_devices

VACUUM CLAMPING VICES, CLAMPING_DEVICES, PRECISION_CLAMPING_DEVICES

Z1870028	Вакуумный держатель образцов, Clamping_devices, Precision_clamping_devices
01870288	Vacuum holder (sacrificial plate), Clamping_devices, Precision_clamping_devices
Z1304600	Vacuum pump 230V/50Hz for vacuum sample holder, Clamping_devices, Precision_clamping_devices
Z1304634	Vacuum pump 110V/60Hz for vacuum sample holder, Clamping_devices, Precision_clamping_devices

QUICK CLAMPING TOOLS, CLAMPING_DEVICES

QTOOL 40, CLAMPING_DEVICES, QTOOL_SERIES

Z2270201	Qtool 40 S, Clamping_devices, Qtool_series
Z2270200	Qtool 40, Clamping_devices, Qtool_series
02270202	Clamping jaw 25 mm - for Qtool 40, Clamping_devices, Qtool_series
Z2270202	Clamping jaws 45 mm - for Qtool 40, Clamping_devices, Qtool_series
02270212	Clamping jaw 25 mm bevelled - for Qtool 40, Clamping_devices, Qtool_series
02270213	Clamping jaw 25 mm cross prism - for Qtool 40, Clamping_devices, Qtool_series
Z2270203	Clamping jaws 45 mm slotted - for Qtool 40, Clamping_devices, Qtool_series
Z2270204	Clamping jaws 45 mm slotted prism - for Qtool 40, Clamping_devices, Qtool_series

QTOOL 60, CLAMPING_DEVICES, QTOOL_SERIES

Z2235200	Qtool 60, Clamping_devices, Qtool_series
02235202	Clamping jaw 32 mm - for Qtool 60, Clamping_devices, Qtool_series
Z2235201	Clamping jaws 60 mm - for Qtool 60, Clamping_devices, Qtool_series
02235212	Clamping jaw 32 mm bevelled - for Qtool 60, Clamping_devices, Qtool_series
02235213	Clamping jaw 32 mm cross prism - for Qtool 60, Clamping_devices, Qtool_series
Z2235202	Clamping jaws 60 mm slotted - for Qtool 60, Clamping_devices, Qtool_series
Z2235203	Clamping jaws 60 mm slotted prism - for Qtool 60, Clamping_devices, Qtool_series

БЫСТРО-ЗАЖИМНЫЕ СИСТЕМЫ, CLAMPING_DEVICES, EASY_CLAMPING_PLATES

Z2236030	Easy-clamping plate S, Clamping_devices, Easy_clamping_plates
Z2236031	Easy-clamping plate S with rotating unit, Clamping_devices, Easy_clamping_plates
Z2236035	Зажимная система Easy M, Clamping_devices, Easy_clamping_plates

ACCESSORIES FOR EASY-CLAMPING PLATES



Z2236032	Easy adaption horizontal, Clamping_devices, Easy_clamping_plates
Z2236033	Easy adaption vertical, Clamping_devices, Easy_clamping_plates
Z2236034	Easy adaption Qtool 40 - 60, Clamping_devices, Easy_clamping_plates
Z2236038	Multitower rotating plate, Clamping_devices, Easy_clamping_plates
Z2236039	Multitower, Clamping_devices, Easy_clamping_plates
Z2236040	Swivel unit Qtool 40 - 60, Clamping_devices, Easy_clamping_plates
Z2236036	Easy-multifunctional plate, Clamping_devices, Easy_clamping_plates

CLAMPING ACCESSORIES FOR ROTATING, SWIVELING AND SPECIAL APPLICATIONS, CLAMPING_DEVICES, CLAMPING_ACCESSORIES_SPECIALS

Z1304643	Screw clamber with Easy-clamping plate M, Clamping_devices, Clamping_accessories_specials
Z1304636	Expansion clamping device, Clamping_devices, Clamping_accessories_specials
Z2236009	Vertical clamp single, Clamping_devices, Clamping_accessories_specials
Z2236010	Vertical clamp double, Clamping_devices, Clamping_accessories_specials
Z2234010	Clamping system X-Clamp 3858, Clamping_devices, Clamping_accessories_specials

УНИВЕРСАЛЬНЫЕ ТИСКИ И АКСЕССУАРЫ, CLAMPING_DEVICES, UNIVERSAL_VICES_AND_ACCESSORIES

01350022	Prism 120°, Clamping_devices, Universal_vices_and_accessories
01350023	Prism slim, Clamping_devices, Universal_vices_and_accessories
01350024	Prism 90°, Clamping_devices, Universal_vices_and_accessories

Z1350008		Универсальный зажим Piccolo 54, Clamping_devices, Universal_vices_and_accessories
Z1350010		Комплект Piccolo 54 в чемоданчике, Clamping_devices, Universal_vices_and_accessories
Z1350012		Универсальный зажим Piccolo 100, Clamping_devices, Universal_vices_and_accessories
92005796		Пятка V-образная продольная, для Mono/Piccolo, Clamping_devices, Universal_vices_and_accessories
92005797		Пятка V-образная поперечная, для Mono/Piccolo, Clamping_devices, Universal_vices_and_accessories
92005799		Пятка продольная, для Mono/Piccolo, Clamping_devices, Universal_vices_and_accessories
92005800		Пятка поперечная, для Mono/Piccolo, Clamping_devices, Universal_vices_and_accessories
92005798		Пятка стандартная, для Mono/Piccolo, Clamping_devices, Universal_vices_and_accessories
Z1350007		Адаптер высоты Piccolo, 60мм, Clamping_devices, Universal_vices_and_accessories
Z1350003		Адаптер высоты Mono, 74мм, Clamping_devices, Universal_vices_and_accessories
95003172		Удлиннитель рычага для Piccolo 54 и Mono 61, Clamping_devices, Universal_vices_and_accessories
Z1304591		Фиксирующий болт M6 x 25 мм для универсальных зажимов, Clamping_devices, Universal_vices_and_accessories
95003169		Fixing screw Piccolo M8 x 25, Clamping_devices, Universal_vices_and_accessories
95003170		Fixing screw Piccolo M10 x 25, Clamping_devices, Universal_vices_and_accessories
95003168		Fixing screw Mono M10 x 32, Clamping_devices, Universal_vices_and_accessories
91001157		T-гайка, M6 x 8, нержавеющей сталь, Clamping_devices, Universal_vices_and_accessories
91001161		T-гайка, M8 x 10, нержавеющей сталь, Clamping_devices, Universal_vices_and_accessories
91001159		T-гайка, M8 x 12, нержавеющей сталь, Clamping_devices, Universal_vices_and_accessories
91001158		T-гайка, M10 x 12, нержавеющей сталь, Clamping_devices, Universal_vices_and_accessories