



MÁQUINA DE CORTE DE PRECISÃO

QCUT 200 A

MÁQUINA DE CORTE DE PRECISÃO QCUT 200 A

CARACTERÍSTICAS DE DESEMPENHO

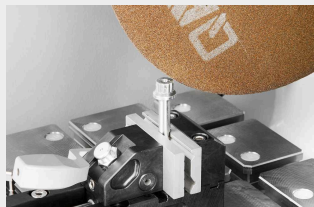

AS MAIS ALTAS EXIGÊNCIAS DE SEGURANÇA

- | Devido ao interruptor de habilitação, a máquina só pode ser posicionada através do controle bimanual quando a porta estiver aberta.
- | O risco de esmagamento para o operador da máquina é praticamente eliminado.

DETECÇÃO INTELIGENTE DE COMPONENTES

- | Detecção automática de componentes comprovada e um novo tipo de detecção de saída (função de parada automática)
- | Os pontos de início e término do processo de corte são detectados automaticamente e os tempos de processamento são reduzidos

MÁXIMA PRECISÃO GRAÇAS AO DESIGN ROBUSTO

- | Durável e de baixa vibração graças à construção estável
- | Corte ou lixamento (usando disco tipo copo) de amostras delicadas com máxima precisão
- | Excelente acesso à câmara de corte graças à ampla porta deslizante
- | Fixação rápida e segura de dispositivos de fixação versáteis na grande mesa da máquina

OPERAÇÃO INTUITIVA E SIMPLES

- | Grande tela sensível ao toque industrial de 7" com orientação ergonômica para o usuário
- | Operação fácil do software intuitivo
- | Movimento confortável dos eixos automáticos usando o joystick



MONITORAMENTO DE FLUXO

- | O monitoramento de fluxo opcional garante resfriamento constante de amostras sensíveis mesmo durante processos de corte prolongados
- | O processo de corte é automaticamente interrompido assim que um valor limite crítico é atingido

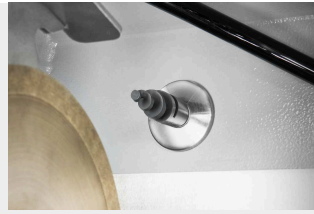

FUNÇÃO DE LIMPEZA AUTOMÁTICA

- | Limpeza totalmente automática da máquina graças aos bicos em espiral na câmara de corte
- | A limpeza pode ser acionada individualmente e inicia automaticamente após cada corte, se necessário
- | Visão clara durante o processo de corte: a limpeza pode ser ativada durante o funcionamento



EXTENSOS PROGRAMAS DE CORTE

- | Dependendo da geometria do componente, utiliza-se o corte por deslocamento ou por impacto para minimizar a área de contato com o disco de corte
- | Corte a peça camada por camada e otimize o ângulo de ação utilizando as funções de corte em etapas – particularmente indicado para material maciço

ESSE INSTRUMENTO É IDEAL
PARA APLICAÇÕES EM
GEOLOGIA E MINERALOGIA

MÁQUINA DE CORTE DE PRECISÃO QCUT 200 A

CORTE SEM RESTRIÇÕES

1. Descarga da câmara de corte

- | Limpeza automática da câmara de corte

2. Máquina com mesa grande

- | Os eixos podem ser posicionados sem folga
- | Ranhuras fáceis para embutimento simples de dispositivos de fixação QATM
- | Ranhuras em T de 8 mm para dispositivos de fixação individuais
- | Max. C x A: 300 mm x 210 mm

3. Painel de controle ergonômico

- | Visor de toque TFT grande de 7"
- | Joystick para operação manual

4. Alinhamento a laser

- | Para o posicionamento exato da peça antes do corte
- | Incluso como padrão

5. Acessórios

- | Possibilidade de fixação expansível individualmente com dispositivo giratório ou outros dispositivos de fixação

6. Bloqueio do disco de corte

- | Troca simplificada do disco de corte por meio da função de travamento
- | Com opção de lubrificação integrada

7. Dispositivo de adição de soluções

- | Para afiar discos de corte e desbaste diamantados
- | Pode ser operado manualmente a partir do exterior

8. Separador centrífugo

- | Remoção eficaz da névoa de refrigerante do processo de seccionamento



ACESSÓRIOS IDEAIS PARA QCUT 150 A E 200 A

SISTEMAS DE RESFRIAMENTO POR RECIRCULAÇÃO

O resfriamento ideal é essencial durante o seccionamento. A geração excessiva de calor durante o processo de seccionamento danifica a amostra e aumenta o desgaste do disco de corte. O agente de resfriamento e proteção contra corrosão dissipa o calor e, simultaneamente, remove os cavacos da câmara de corte.



SISTEMA DE RESFRIAMENTO POR RECIRCULAÇÃO DE 15L

- | Sistema portátil com cartucho de filtro e tampa
- | Requer pouco espaço
- | Fácil de integrar ao mobiliário de laboratório existente
- | Sistema de duas câmaras para filtração



SISTEMA DE RESFRIAMENTO POR RECIRCULAÇÃO DE 45L (MÓVEL)

- | Unidade móvel com peneira de entrada, bolsa de filtro e extravasamento
- | Pode ser colocado sob uma bancada de laboratório ou armário do piso ao teto
- | Expansível com módulo de bomba opcional para lavagem da câmara de corte
- | Sistema de duas câmaras para filtração com divisor removível



SISTEMA DE RESFRIAMENTO POR RECIRCULAÇÃO DE 45L (LABORATÓRIO DE SISTEMA)

- | Unidade móvel com mecanismo retrátil
- | Pode ser convenientemente integrado aos armários de laboratório do sistema QATM e a armários com prateleiras inferiores.
- | Expansível com módulo de bomba opcional para lavagem da câmara de corte
- | Peneira de entrada, bolsa de filtro e extravasamento
- | Sistema de duas câmaras para filtração com divisor removível

ACESSÓRIOS

FERRAMENTAS DE FIXAÇÃO

Uma ampla variedade de ferramentas de fixação está disponível para a Qcut 200 A. Usando o sistema de Fácil fixação, elas podem ser fixadas de forma simples e segura à mesa com apenas um parafuso. Isso torna desnecessária a tediosa fixação das ferramentas de fixação nas ranhuras em T da mesa. O sistema de fácil fixação é uma adição inovadora com grande impacto no trabalho diário.



Base S de fácil fixação com função rotativa + adaptação fácil (vertical)

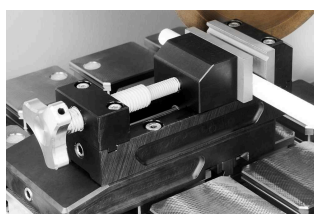

Base de fixação fácil S com Qtool 40 S

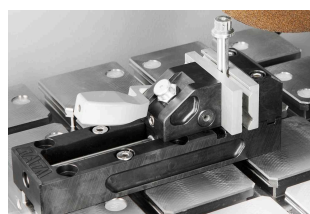

Qtool 40



[Clique para ver o vídeo](#)

Clamping and cutting of challenging samples (Vídeo)

CORTE PERFEITO - DISCOS DE CORTE DA QATM

O corte é mais confiável, seguro e eficiente quando processado com os ingredientes certos: conhecimento, cuidado e a escolha certa de consumíveis e instrumentos. A linha Qprep inclui discos de corte especialmente desenvolvidos para uma ampla variedade de materiais e requisitos.

- | Baixa influência térmica na amostra durante o processo de corte
- | O corte abrasivo úmido proporciona acabamentos de superfície muito finos após o corte
- | O corte ideal reduz o tempo do processo de preparação posterior



DISPOSITIVOS DE FIXAÇÃO DE PRECISÃO

A Série Precision da QATM oferece fixação versátil para amostras regulares e de formas irregulares, projetada para as aplicações metalográficas mais exigentes e precisas.

- | Lida com geometrias irregulares e complexas
- | Gama de produtos variada e versátil
- | Compatível com integração de dispositivo rotativo (Qcut 150 A)
- | Adaptação horizontal e vertical disponível



MÁQUINA DE CORTE DE PRECISÃO QCUT 200 A

DADOS TÉCNICOS

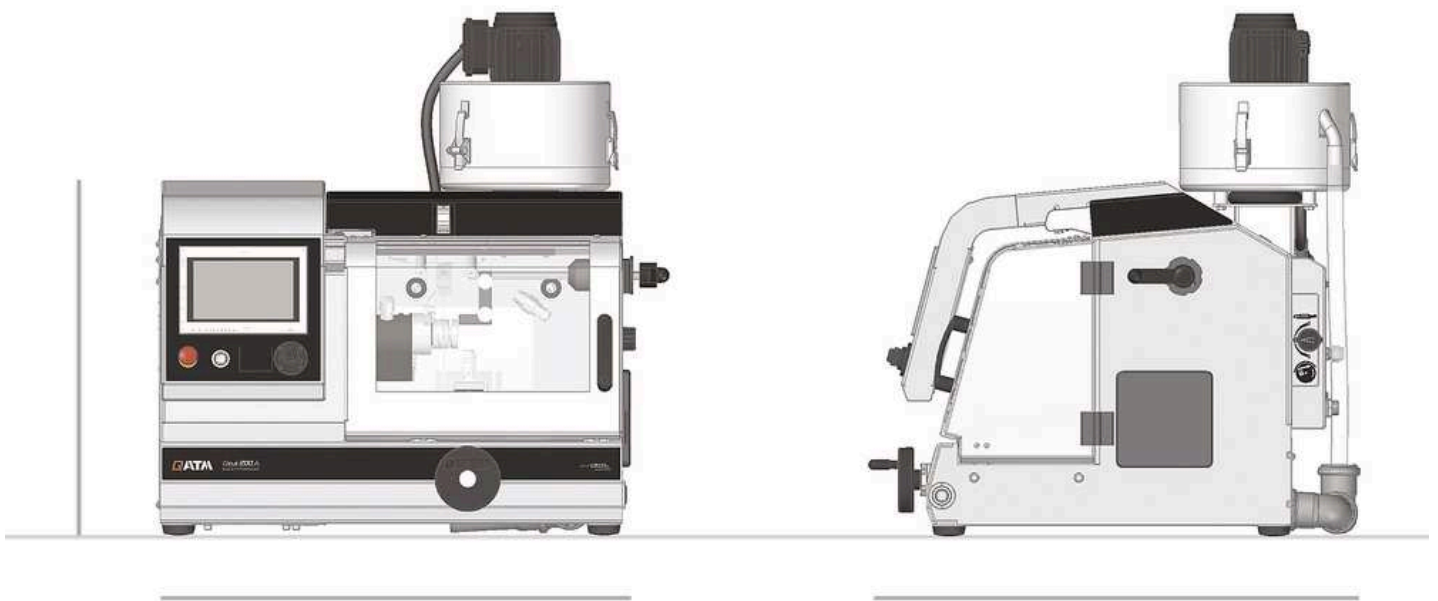

Disco de Corte	Até Ø 203 mm / 8"
Dimensão máx. da amostra	75 mm (cut-off wheel Ø 200 mm)
Tamanho da flange do disco	Ø 12,7 mm
Eixo X	210 mm (manual / automático)
Eixo Y	80 mm (automático)
Eixo Z (opcional)	80 mm (automático)
Feedrate	0.01 - 20 mm/s
Precisão eixo Z	0,005 mm
min. alimentação cruzada (eixo Z)	0,001 mm
Mesa sem eixo Z (LxP)	300 x 210 mm
Mesa com eixo Z (LxP)	280 x 210 mm
Ranhura	8 mm

Velocidade	300 - 5000 rpm
Potência operacional (acionamento principal)	0,75 kW, S1
Potência de Alimentação	2,2 kVA
L x A x P	725 x 535 x 675 mm
Peso	~ 82 kg

www.qatm.com/qcut-200-a

DADOS PARA PEDIDO

EQUIPAMENTO BÁSICO

MÁQUINA (1 ITEM NECESSÁRIO)

M1891000  Qcut 200 A Máquina base 200-240V, 50/60Hz

M1891001  Máquina base Qcut 200 A 100-120V, 50/60Hz

ALIMENTAÇÃO CRUZADA (1 ITEM NECESSÁRIO)

A1891000 Qcut 200 A eixo X, Y automático

A1891001 Qcut 200 A eixo X, Y, Z automático

OPÇÕES (PARA SER ADQUIRIDO COM A MÁQUINA)

A1891003 Limpeza da câmara de corte Qcut 200 A

A1891004 Monitoramento de vazão Qcut 200 A

A1891005 Dispositivo de rotação de preparação Qcut 200 A

Z1891000 Dispositivo para soluções Qcut 200 A

A1891008 Separador centrífugo de preparação

Z1891006 Separador centrífugo

A1891002 Sistema de resfriamento por água doce de preparação

SISTEMA DE RECIRCULAÇÃO (ESCOLHER 1 ITEM)

Z5800011 Sistema de refrigeração de recirculação Qcut 200 A 15 Ltr.

Z5800012 Sistema de refrigeração por recirculação Qcut 200 A 45 Ltr., móvel

Z5800013 Sistema de refrigeração por recirculação Qcut 200 A 45 Ltr., para laboratório de sistemas

Z5800014 Resfriamento de recirculação do módulo da bomba

Z5800015 Limpeza da câmara do módulo da bomba (não utilizável com sistema de refrigeração 15 Ltr.)

OPÇÕES (PODEM SER ADQUIRIDAS SEPARADAMENTE)

Z1800002



Coletor de amostra

Z1891001 Dispositivo de rotação tipo RD2.1

Z1870050 Conjunto de flange Ø 59 mm

Z1870051 Conjunto de flange Ø 99 mm

Z1870052 Conjunto de flange Ø 139 mm

PRECISION CLAMPING DEVICES, CLAMPING_DEVICES, PRECISION_CLAMPING_DEVICES

Z1870035 Porta-amostras L padrão Ø 40 mm aberto, Clamping_devices,
Precision_clamping_devices

Z1870037 Porta-amostras padrão L Ø 40 mm fechado, Clamping_devices,
Precision_clamping_devices

Z1870039 Porta-amostras L Flex Ø 40 mm, Clamping_devices, Precision_clamping_devices

Z1870043 Suporte de amostra L torno de fixação paralelo aberto, Clamping_devices,
Precision_clamping_devices

Z1870041 Porta-amostras L paralelo fixação morsa fechada, Clamping_devices,
Precision_clamping_devices

Z1870045 Suporte de amostra em forma de gota L Ø 40 mm, Clamping_devices,
Precision_clamping_devices

Z1870047 Morsa de fixação universal L, Clamping_devices, Precision_clamping_devices

Z1870054 Mini vice L, Clamping_devices, Precision_clamping_devices

Z1870056 Morsa dupla paralela L, Clamping_devices, Precision_clamping_devices

Z1870058 Adaptador com junta esférica L, Clamping_devices, Precision_clamping_devices

Z1870064 Anel de redução Ø 25 mm, Clamping_devices, Precision_clamping_devices

Z1870063 Anel de redução Ø 30 mm, Clamping_devices, Precision_clamping_devices

Z1870071 Anel de redução Ø 40 mm, Clamping_devices, Precision_clamping_devices

Z1870067 Anel de redução 1", Clamping_devices, Precision_clamping_devices

Z1870066 Anel de redução 1 1/4", Clamping_devices, Precision_clamping_devices

Z1870065 Anel de redução 1 1/2", Clamping_devices, Precision_clamping_devices

Z1870068 Mandril manual Ø 32 mm, Clamping_devices, Precision_clamping_devices

Z1870069	Mandril manual Ø 44 mm, Clamping_devices, Precision_clamping_devices
Z1870070	Mordente Manual Ø 56 mm, Clamping_devices, Precision_clamping_devices

MORSAS DE FIXAÇÃO A VÁCUO, CLAMPING_DEVICES, PRECISION_CLAMPING_DEVICES

Z1870028	Suporte de amostra a vácuo, Clamping_devices, Precision_clamping_devices
01870288	Suporte a vácuo (placa sacrificial), Clamping_devices, Precision_clamping_devices
Z1304600	Bomba de vácuo 230V/50Hz para suporte de amostra a vácuo, Clamping_devices, Precision_clamping_devices
Z1304634	Bomba de vácuo 110V/60Hz para suporte de amostra a vácuo, Clamping_devices, Precision_clamping_devices

QUICK CLAMPING TOOLS, CLAMPING_DEVICES

QTOOL 40, CLAMPING_DEVICES, QTOOL_SERIES

Z2270201	Qtool 40 S, Clamping_devices, Qtool_series
Z2270200	Qtool 40, Clamping_devices, Qtool_series
02270202	Mordente de fixação 25 mm - para Qtool 40, Clamping_devices, Qtool_series
Z2270202	Mandíbulas de fixação 45 mm - para Qtool 40, Clamping_devices, Qtool_series
02270212	Mordente de fixação 25 mm chanfrado - para Qtool 40, Clamping_devices, Qtool_series
02270213	Mordente de fixação 25 mm com prisma cruzado - para Qtool 40, Clamping_devices, Qtool_series
Z2270203	Mandíbulas de fixação 45 mm ranhuradas - para Qtool 40, Clamping_devices, Qtool_series
Z2270204	Mandíbulas de fixação 45 mm com prisma ranhurado - para Qtool 40, Clamping_devices, Qtool_series

QTOOL 60, CLAMPING_DEVICES, QTOOL_SERIES

Z2235200	Qtool 60, Clamping_devices, Qtool_series
02235202	Mordente de fixação 32 mm - para Qtool 60, Clamping_devices, Qtool_series
Z2235201	Mandíbulas de fixação 60 mm - para Qtool 60, Clamping_devices, Qtool_series
02235212	Mordente de fixação 32 mm chanfrado - para Qtool 60, Clamping_devices, Qtool_series
02235213	Mordente de fixação 32 mm com prisma cruzado - para Qtool 60, Clamping_devices,

Qtool_series

Z2235202	Mandíbulas de fixação 60 mm ranhuradas - para Qtool 60, Clamping_devices, Qtool_series
Z2235203	Mandíbulas de fixação 60 mm com prisma ranhurado - para Qtool 60, Clamping_devices, Qtool_series

PLACAS DE FIXAÇÃO FÁCIL, CLAMPING_DEVICES, EASY_CLAMPING_PLATES

Z2236030	Placa de fixação fácil S, Clamping_devices, Easy_clamping_plates
Z2236031	Placa de fixação fácil S com unidade rotativa, Clamping_devices, Easy_clamping_plates
Z2236035	Placa de fixação fácil M, Clamping_devices, Easy_clamping_plates



ACCESSORIES FOR EASY-CLAMPING PLATES

Z2236032	Fácil adaptação horizontal, Clamping_devices, Easy_clamping_plates
Z2236033	Fácil adaptação vertical, Clamping_devices, Easy_clamping_plates
Z2236034	Fácil adaptação Qtool 40 - 60, Clamping_devices, Easy_clamping_plates
Z2236038	Placa rotativa multitower, Clamping_devices, Easy_clamping_plates
Z2236039	Multitower, Clamping_devices, Easy_clamping_plates
Z2236040	Unidade giratória Qtool 40 - 60, Clamping_devices, Easy_clamping_plates
Z2236036	Placa multifuncional fácil, Clamping_devices, Easy_clamping_plates

CLAMPING ACCESSORIES FOR ROTATING, SWIVELING AND SPECIAL APPLICATIONS, CLAMPING_DEVICES, CLAMPING_ACCESSORIES_SPECIALS

Z1304643	Grampo de parafuso com placa de fixação fácil M, Clamping_devices, Clamping_accessories_specials
Z1304636	Dispositivo de fixação expansível, Clamping_devices, Clamping_accessories_specials
Z2236009	Grampo vertical simples, Clamping_devices, Clamping_accessories_specials
Z2236010	Grampo vertical duplo, Clamping_devices, Clamping_accessories_specials
Z2234010	Clamping system X-Clamp 3858, Clamping_devices, Clamping_accessories_specials

MORSAS UNIVERSAIS E ACESSÓRIOS, CLAMPING_DEVICES, UNIVERSAL_VICES_AND_ACCESSORIES

01350022		Prisma 120°, Clamping_devices, Universal_vices_and_accessories
01350023		Prism slim, Clamping_devices, Universal_vices_and_accessories
01350024		Prism 90°, Clamping_devices, Universal_vices_and_accessories
Z1350008		Sistema de fixação Universal vice Piccolo 54, 1 pc., Clamping_devices, Universal_vices_and_accessories
Z1350010		Conjunto de fixadores universal Piccolo 54, 1 un., Clamping_devices, Universal_vices_and_accessories
Z1350012		Sistema de fixação Universal vice Piccolo 100, 1 pc., Clamping_devices, Universal_vices_and_accessories
92005796		Sapato em V longitudinal, Clamping_devices, Universal_vices_and_accessories
92005797		Sapato em V transversal, Clamping_devices, Universal_vices_and_accessories
92005799		Ponte longitudinal, Clamping_devices, Universal_vices_and_accessories
92005800		Ponte transversal, Clamping_devices, Universal_vices_and_accessories
92005798		Sapata de fixação padrão, Clamping_devices, Universal_vices_and_accessories
Z1350007		Adaptador de altura 60mm Piccolo, Clamping_devices, Universal_vices_and_accessories
Z1350003		Adaptador de altura 74mm Mono, Clamping_devices, Universal_vices_and_accessories
95003172		Extensão do braço de fixação Piccolo 54 e Mono 61, Clamping_devices, Universal_vices_and_accessories
Z1304591		Parafuso de fixação M6 x 25, Clamping_devices, Universal_vices_and_accessories
95003169		Parafuso de fixação Piccolo M8 x 25., Clamping_devices, Universal_vices_and_accessories
95003170		Parafuso de fixação Piccolo M10 x 25, Clamping_devices, Universal_vices_and_accessories
95003168		Parafuso de fixação Mono M10 x 32, Clamping_devices, Universal_vices_and_accessories
91001157		Porca T-slot - inoxidável M6 x 8, Clamping_devices, Universal_vices_and_accessories
91001161		Porca T-slot - inoxidável M8 x 10, Clamping_devices, Universal_vices_and_accessories
91001159		Porca T-slot - inoxidável M8 x 12, Clamping_devices, Universal_vices_and_accessories

91001158

Porca T-slot - inoxidável M10 x 12, Clamping_devices, Universal_vices_and_accessories