



CORTADORA ROBOTIZADA

QCUT 600 BOT

CORTADORA ROBOTIZADA QCUT 600 BOT

SUPERIORIDADE NOS DETALHES

1. Painel de controle ergonômico

- | Grande tela touchscreen industrial de 12,1" com software QATM intuitivo
- | Configuração rápida, controle de todos os eixos com dois joysticks
- | O painel de controle deslizante permite condições de trabalho sem obstruções

2. Corpo de máquina robusto

- | Construção robusta em aço com pintura eletrostática
- | Unidade de refrigeração por recirculação integrável
- | Lubrificação central automática dos eixos

3. Mesa redonda grande da máquina

- | Fabricada em aço

5. Braço giratório otimizado

- | Sistema de refrigeração altamente eficiente
- | Capacidade de corte aumentada graças à proteção da roda de corte guiada paralelamente
- | Auxílio de alinhamento a laser para fácil posicionamento da peça

6. Eixo de rotação, eixo B

- | Faixa de rotação de 360°, com eixo C combinado de 200°
- | Precisão de posicionamento: $\pm 0,1^\circ$

7. Eixo de rotação opcional, eixo C

- | Faixa de rotação: máximo de 360°
- | Eixo de rotação modular removível
- | As capacidades de fixação podem ser



FÁCIL ACESSIBILIDADE

PARA PEÇAS GRANDES

Componentes grandes podem ser colocados diretamente por empilhadeira ou guindaste através da ampla porta deslizante.



CORTADORA ROBOTIZADA QCUT 600 BOT

EM 5 DIMENSÕES, SECCIONANDO O PEQUENO DO GRANDE

Com a tecnologia patenteada de 5 eixos, as peças podem ser cortadas em qualquer ângulo de forma precisa, repetitiva, rápida e fácil. Todos os eixos são finamente ajustáveis e permanecem livres de vibração durante o processo de corte — o trabalho preciso se torna mais fácil do que nunca. As capacidades de posicionamento/movimento dos diversos eixos, em combinação com os sistemas de fixação, permitem o corte preciso da peça

sem a necessidade de nova fixação demorada. Todos os cortes necessários podem ser realizados de forma sequencial e automática — mesmo com peças grandes.

1. EIXO Y (Corte por seccionamento)

- | Faixa de corte: 360 mm, automática
- | Rapid traverse up to 80 mm/s.

2. EIXO Z (Avanço transversal)

- | Curso: 550 mm, automático
- | Avanço transversal para cortes paralelos precisos em série

3. EIXO B (Eixo de rotação)

- | Faixa de rotação: máx. 360°, com eixo C combinado 200°, automático
- | Precisão de posicionamento: $\pm 0,1^\circ$

4. X-AXIS (Travel cut)

- | Faixa de corte: 550 mm, automática
- | Avanço rápido de até 80 mm/s.

5. EIXO C (Eixo de rotação)

- | Faixa de rotação: máx. 360°, automático
- | Eixo de rotação modular removível

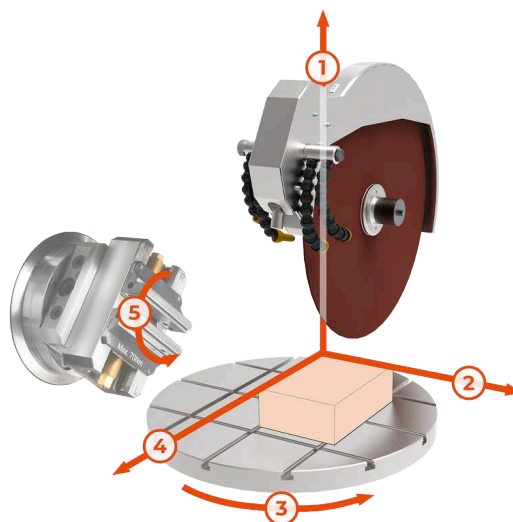

CORTADORA ROBOTIZADA QCUT 600 BOT

CARACTERÍSTICAS DE DESEMPENHO



MESA ROTATIVA EM AÇO INOXIDÁVEL

Mesa rotativa espaçosa (Ø 600 mm) permite trabalho preciso mesmo sob cargas elevadas.

- | A rotação da mesa da máquina (máx. 360°) elimina a necessidade de nova fixação demorada das peças de trabalho
- | Pode ser expandida com um eixo de rotação modular adaptável (eixo C)
- | Trilho em T integrado para o sistema Easy Clamping, facilitando a instalação rápida das ferramentas de fixação



MEDIÇÃO AUTOMÁTICA DO DISCO DE CORTE

A medição dinâmica do disco de corte resulta em cortes reproduzíveis com qualidade consistente.

- | Monitoramento automático do diâmetro atual do disco de corte
- | Ajuste dos parâmetros de corte após cada corte
- | Permite velocidade e profundidade de corte constantes



MÁQUINA ROBUSTA COM GRANDE CÂMARA DE CORTE

Robusto corpo da máquina em aço com revestimento em pó, com grande porta deslizante de vidro de segurança laminado resistente a arranhões e ampla porta lateral.

- | Corpo da máquina com unidade de refrigeração de recirculação integrável e lubrificação central automática
- | Acesso ideal à grande câmara de corte com trava de segurança que impede a abertura da porta enquanto o disco de corte está em operação
- | Grande porta lateral para fácil substituição do disco de corte

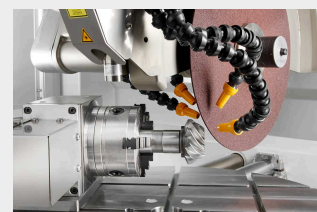

OTIMIZAÇÃO DE CORTE

Para otimizar a qualidade de corte, a máquina detecta automaticamente características locais do material, como áreas endurecidas.

- | Controle de avanço dependente da força de corte
- | Detecção de corte: ao iniciar um novo corte, a peça é automaticamente detectada e aproximada em velocidade reduzida
- | A proteção da lâmina de corte com guia paralelo aumenta a capacidade de corte do disco durante cortes verticais

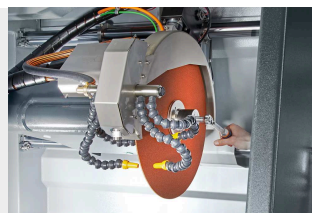
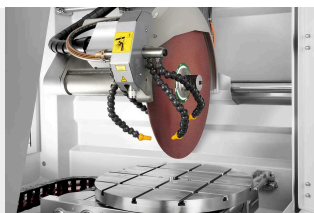

ACIONAMENTO POTENTE DO DISCO DE CORTE

Guiamento preciso do braço articulado e resfriamento do disco de corte.

- | Motor principal refrigerado a água com potência de 15 kW
- | Resfriamento ideal graças a mangueiras de refrigeração ajustáveis de forma flexível
- | Proteção do disco de corte guiada paralelamente para maior capacidade de corte ao realizar cortes transversais

OPERAÇÃO FÁCIL E INTUITIVA

Grande tela sensível ao toque industrial de 12,1" com software intuitivo QATM para o usuário, joysticks e botão de parada de emergência.

- | A função de ensino permite a programação fácil das posições de corte, posicionando manualmente a máquina em cada local desejado.
- | Posicionamento simultâneo e corte automático de diferentes peças sem necessidade de nova fixação (Processo de Múltiplas Posições - MPP)

DESIGN INTELIGENTE

A substituição fácil do disco de corte e a fixação simples permitem que você se concentre no corte.

- | Alinhamento a laser para fácil posicionamento da peça de trabalho
- | Porca de fixação rápida: fixação e afrouxamento fáceis do disco de corte

MÁXIMA FACILIDADE DE USO

O painel de controle é móvel e pode ser posicionado livremente para operação ergonômica durante a configuração e o funcionamento da máquina.

- | Programação próxima à peça de trabalho
- | Durante a operação em série, o painel de controle pode ser movido para o lado

CORTADORA ROBOTIZADA QCUT 600 BOT

ACESSÓRIOS



UNIDADE DE RESFRIAMENTO POR RECIRCULAÇÃO

Sistema de resfriamento compacto e integrável para aplicações padrão.

- | Pode ser integrado ao gabinete e expandido
- | Filtragem por múltiplas câmaras
- | Peneira de entrada com bolsa filtrante (ver consumíveis)

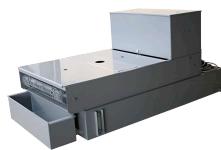

SISTEMA DE FILTRO POR ESTEIRA

Grande sistema de resfriamento e filtragem para operação contínua, por exemplo, em aplicações seriadas.

- | Capacidade do tanque: 285l
- | Capacidade de filtragem: 100l/min (referente à emulsão)
- | Capacidade da bomba: 100l/min



CENTRIFUGAL SEPARATOR

Segurança no trabalho: ambiente de trabalho com qualidade de ar aprimorada.

- | Remove a névoa do fluido de refrigeração
- | Purifica o ar e aumenta a visibilidade
- | Potência de exaustão de 452 ou 500 m³/h, dependendo da tensão

CORTE PERFEITO - DISCOS DE CORTE DA QATM

O corte é mais confiável, seguro e eficiente quando processado com os ingredientes certos: conhecimento, cuidado e a escolha certa de consumíveis e instrumentos. A linha Qprep inclui discos de corte especialmente desenvolvidos para uma ampla variedade de materiais e requisitos.

- | Baixa influência térmica na amostra durante o processo de corte
- | O corte abrasivo úmido proporciona acabamentos de superfície muito finos após o corte
- | O corte ideal reduz o tempo do processo de preparação posterior



RÁPIDO, PODEROSO, FLEXÍVEL - DISPOSITIVOS DE FIXAÇÃO DA QTOOLS

Nossos dispositivos de fixação inovadores são usados para prender peças de trabalho de forma segura e precisa, garantindo processos de corte e moagem exatos. Há uma ampla gama de diferentes dispositivos de fixação que foram desenvolvidos para aplicações específicas e tamanhos de peças de trabalho.

- | Adequado para amostras de forma regular e irregular
- | Fixação rápida e precisa de amostras de forma regular
- | Ampla variedade de diferentes ferramentas e sistemas de fixação disponíveis

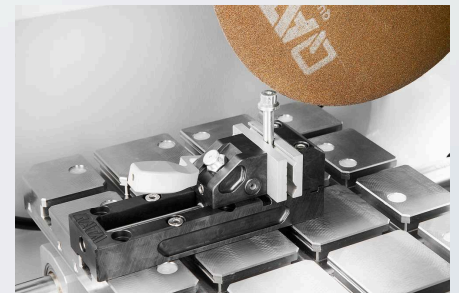

CORTADORA ROBOTIZADA QCUT 600 BOT

DADOS TÉCNICOS



Máquina configurável com 4 (X/Y/Z/B) ou 5 eixos (X/Y/Z/B/C)

www.qatm.com/qcut-600-bot

DADOS PARA PEDIDO

EQUIPAMENTO BÁSICO

MÁQUINA (TODOS ITENS NECESSÁRIOS)

M1831001  Qcut 600 BOT (4 eixos) máquina base 400V 50Hz (3Ph/N/PE)

M1831003  Qcut 600 BOT (5 eixos) máquina base 400V 50Hz (3Ph/N/PE)

M1831002  Qcut 600 BOT (4 eixos) máquina base 480V 60Hz (3Ph/PE)

M1831004  Qcut 600 BOT (5 eixos) máquina base 480V 60Hz (3Ph/PE)

PROTETOR DO DISCO (1 ITEM NECESSÁRIO)

A1831001 Protetor de roda 500mm

A1831010 Protetor de roda 600mm

SISTEMA DE RECIRCULAÇÃO (ESCOLHER 1 ITEM)

A1831005  Sistema de refrigeração por recirculação 400V 50Hz (3Ph/PE)

A1831006 Sistema de resfriamento por recirculação 480V 60Hz (3Ph/PE)

A6501000  Filtro de correia 285 400V 50Hz (3Ph/PE)

A6501002  Filtro de correia 285 480V 60Hz (3Ph/PE)

Z6501007 Conjunto de conexão filtro de cinta 285

OPÇÕES (PARA SER ADQUIRIDO COM A MÁQUINA)

A1831004  Auxílio de alinhamento a laser

A1831007 Separador centrífugo 400V 50Hz (3Ph/PE)

A1831009 Separador centrífugo 480V 60Hz (3Ph/PE)

PRECISION CLAMPING DEVICES, CLAMPING_DEVICES, PRECISION_CLAMPING_DEVICES

Z1870063	Anel de redução Ø 30 mm, Clamping_devices, Precision_clamping_devices
Z1870069	Mandril manual Ø 44 mm, Clamping_devices, Precision_clamping_devices

QUICK CLAMPING TOOLS, CLAMPING_DEVICES

QTOOL 80, CLAMPING_DEVICES, QTOOL_SERIES

Z2231203	Qtool 80 - 100mm, Clamping_devices, Qtool_series
Z2231204	Qtool 80 - 150mm, Clamping_devices, Qtool_series
02231243	Mandíbula de fixação 40 mm, Clamping_devices, Qtool_series
Z2231215	Mandíbula de fixação 70 mm, Clamping_devices, Qtool_series
02231245	Mandíbula de fixação 40 mm chanfrada, Clamping_devices, Qtool_series
02231246	Mandíbula de fixação 40 mm prisma cruzado, Clamping_devices, Qtool_series
Z2231216	Mandíbula de fixação 70 mm ranhurado, Clamping_devices, Qtool_series
Z2231217	Mandíbula de fixação 70 mm prisma ranhurado, Clamping_devices, Qtool_series

QTOOL 80 VARIO, CLAMPING_DEVICES, QTOOL_SERIES

Z2231200	Qtool 80 Vario - 100 mm, Clamping_devices, Qtool_series
Z2231201	Qtool 80 Vario - 150 mm, Clamping_devices, Qtool_series
Z2231202	Qtool 80 Vario - 250 mm, Clamping_devices, Qtool_series
Z2231210	Batente de peça, Clamping_devices, Qtool_series
02231200	Mordente de fixação, 40 mm - para Qtool 80 Vario, Clamping_devices, Qtool_series
Z2231211	Mandíbulas de fixação, 70 mm, Clamping_devices, Qtool_series
02231213	Mordente de prisma, 40 mm, Clamping_devices, Qtool_series
02231229	Mordente chanfrado, 40 mm, Clamping_devices, Qtool_series
02231230	Mordente com prisma cruzado, 40 mm, Clamping_devices, Qtool_series
Z2231212	Mandíbulas para barra redonda, 70 mm ranhuradas, Clamping_devices, Qtool_series
Z2231213	Mandíbulas prismáticas, 70 mm ranhuradas, Clamping_devices, Qtool_series
Z2231214	Mandíbulas de fixação, 70 mm ranhuradas, Clamping_devices, Qtool_series

POWER CLAMPING SYSTEMS, CLAMPING_DEVICES, POWER_CLAMPING_SYSTEMS

SISTEMA DE FIXAÇÃO POTENTE 100-540, CLAMPING_DEVICES, POWER_CLAMPING_SYSTEMS

Z2234016	Sistema de fixação potente 100-540, Clamping_devices, Power_clamping_systems
Z2234018	Mandíbula de fixação prismática, Clamping_devices, Power_clamping_systems
Z2234017	Mandíbula de fixação plana, Clamping_devices, Power_clamping_systems
Z2234019	Transmissão angular, Clamping_devices, Power_clamping_systems

SISTEMA DE FIXAÇÃO POTENTE LC 90, CLAMPING_DEVICES, POWER_CLAMPING_SYSTEMS

Z2234001	Sistema de fixação potente LC 90, Clamping_devices, Power_clamping_systems
Z2234003	Mandíbulas de apoio LC 90, Clamping_devices, Power_clamping_systems
Z2234004	Mandíbula com ranhura em V 100, Clamping_devices, Power_clamping_systems
Z2234005	Mandíbula de fixação plana, Clamping_devices, Power_clamping_systems
Z2234009	Adaptador de troca rápida, Clamping_devices, Power_clamping_systems
Z2234008	Mandíbula escalonada 100, Clamping_devices, Power_clamping_systems
Z2234002	Sistema de fixação X-Clamp 100, Clamping_devices, Power_clamping_systems
Z2234006	Soquete 90°, Clamping_devices, Power_clamping_systems

PLACAS DE FIXAÇÃO FÁCIL, CLAMPING_DEVICES, EASY_CLAMPING_PLATES

CLAMPING ACCESSORIES FOR ROTATING, SWIVELING AND SPECIAL APPLICATIONS, CLAMPING_DEVICES, CLAMPING_ACCESSORIES_SPECIALS

Z1304636	Dispositivo de fixação expansível, Clamping_devices, Clamping_accessories_specials
Z1340000	Morsa cruzada 80 - 100, Clamping_devices, Clamping_accessories_specials
Z1340001	Morsa cruzada 80 - 150, Clamping_devices, Clamping_accessories_specials





MORSAS DE ÂNGULO E ROTATIVAS, CLAMPING_DEVICES, CLAMPING_ACCESSORIES_SPECIALS

Z1304001	Ângulo vice 60, Clamping_devices, Clamping_accessories_specials
01304008	Morsa de mandíbulas em prisma com ângulo de 60 graus, Clamping_devices, Clamping_accessories_specials
Z1302000	Ângulo vice 80, Clamping_devices, Clamping_accessories_specials
01302016	Morsa de mandíbulas em prisma com ângulo de 80 graus, Clamping_devices, Clamping_accessories_specials

ROTATIG DEVICES, CLAMPING_DEVICES, ROTATION_DEVICES

Z1870059	Dispositivo de rotação tipo RD1, Clamping_devices, Rotation_devices
Z1891001	Dispositivo de rotação tipo RD2.1, Clamping_devices, Rotation_devices

MORSAS UNIVERSAIS E ACESSÓRIOS, CLAMPING_DEVICES, UNIVERSAL_VICES_AND_ACCESSORIES

Z1350025	Trilho de fixação, Clamping_devices, Universal_vices_and_accessories
01350022	Prisma 120°, Clamping_devices, Universal_vices_and_accessories
01350023	Prism slim, Clamping_devices, Universal_vices_and_accessories
01350024	Prism 90°, Clamping_devices, Universal_vices_and_accessories
01350025	Prism 90° high, Clamping_devices, Universal_vices_and_accessories
Z1350002	 Morsa universal Mono 61, Clamping_devices, Universal_vices_and_accessories
Z1350004	 Conjunto de malas morsa universal Mono 61, Clamping_devices, Universal_vices_and_accessories
Z1350011	 Morsa universal Mono 132, Clamping_devices, Universal_vices_and_accessories
Z1350005	Více universal Duo, Clamping_devices, Universal_vices_and_accessories
Z1350006	Conjunto de morsa de corrente, Clamping_devices, Universal_vices_and_accessories
92005796	Sapato em V longitudinal, Clamping_devices, Universal_vices_and_accessories
92005797	Sapato em V transversal, Clamping_devices, Universal_vices_and_accessories
92005799	Ponte longitudinal, Clamping_devices, Universal_vices_and_accessories
92005800	Ponte transversal, Clamping_devices, Universal_vices_and_accessories
92005798	Sapata de fixação padrão, Clamping_devices, Universal_vices_and_accessories
Z1350007	Adaptador de altura 60mm Piccolo, Clamping_devices,

	Universal_vices_and_accessories
Z1350003	Adaptador de altura 74mm Mono, Clamping_devices, Universal_vices_and_accessories
95003172	Extensão do braço de fixação Piccolo 54 e Mono 61, Clamping_devices, Universal_vices_and_accessories
Z1304591	Parafuso de fixação M6 x 25, Clamping_devices, Universal_vices_and_accessories
95003169	Parafuso de fixação Piccolo M8 x 25., Clamping_devices, Universal_vices_and_accessories
95003170	Parafuso de fixação Piccolo M10 x 25, Clamping_devices, Universal_vices_and_accessories
95003168	Parafuso de fixação Mono M10 x 32, Clamping_devices, Universal_vices_and_accessories
91001157	Porca T-slot - inoxidável M6 x 8, Clamping_devices, Universal_vices_and_accessories
91001161	Porca T-slot - inoxidável M8 x 10, Clamping_devices, Universal_vices_and_accessories
91001159	Porca T-slot - inoxidável M8 x 12, Clamping_devices, Universal_vices_and_accessories
91001158	Porca T-slot - inoxidável M10 x 12, Clamping_devices, Universal_vices_and_accessories